



HOT DEALS

2025-1



Follow us!



EINFACH VIGOR.

Unverbindlich empfohlene Aktionspreise zzgl. MwSt. – Preisgültigkeit ab 01.03.2025 bis spätestens 31.08.2025. Preisänderungen vor 31.08.2025 bei gestiegenen Einstands- oder Produktionskosten vorbehalten – Irrtümer vorbehalten.



€ HOT25-1/DE/DE/1

V4481-XXL/929

EAN 4047728082303



Maximale Beladung, perfekte Übersicht!



Die Stückliste des Werkstattwagens findest Du hier!

+929 **7.687,- €**
zzgl. MwSt.
Preis inklusive Werkstattwagen



Entdecke eine neue Dimension der Realität!

LD XD **XXD**



V6830

V6831

L x B x H
1615 x 686 x 1035 mm

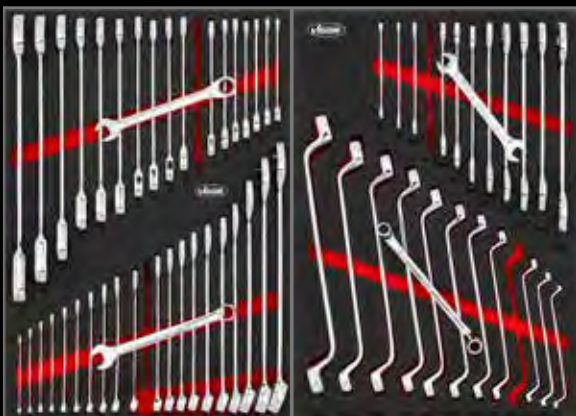

V6807N

V6808N



V6813

V6814



V6809

VIGOR SERIES **XXL**

EXTRATIEF & EXTRABREIT!

929 +

Werkzeuge inklusive
Werkstattwagen



Inklusive
Dosenhalter
V2393-XD



Inklusive Steckerleiste
mit 2x USB und
2x USB-C sowie
2 Meter H07-Kabel
mit Schutzkontakt-
Stecker



V6810



V6565



V6811

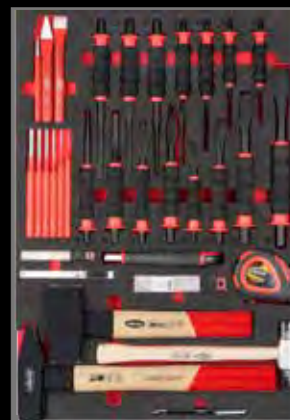

V6817



V6818



VIGOR
SERIES **XD**

EXTRATIEF!

Das Platzwunder!



» Mit Edelstahl-
Arbeitsplatte



» Schubladen-
Auszug
100 %



SORTIMENT 1 Inklusive Werkstattwagen mit Edelstahl-Arbeitsplatte

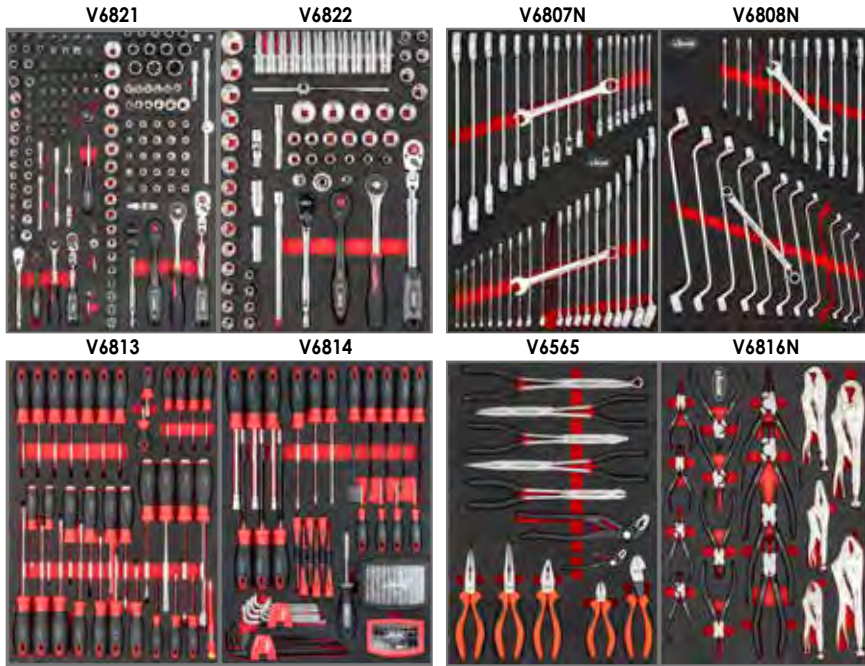

469

Werkzeuge inklusive Werkstattwagen



Die Stückliste des Werkstattwagens findest Du hier!

VIGOR No.		Bezeichnung		EAN 4047728+	€
V4481-XD/469	469	Werkstattwagen mit Edelstahl-Arbeitsplatte und Sortiment 1	190	068512	3.291,-

SORTIMENT 2 Inklusive Werkstattwagen mit Edelstahl-Arbeitsplatte

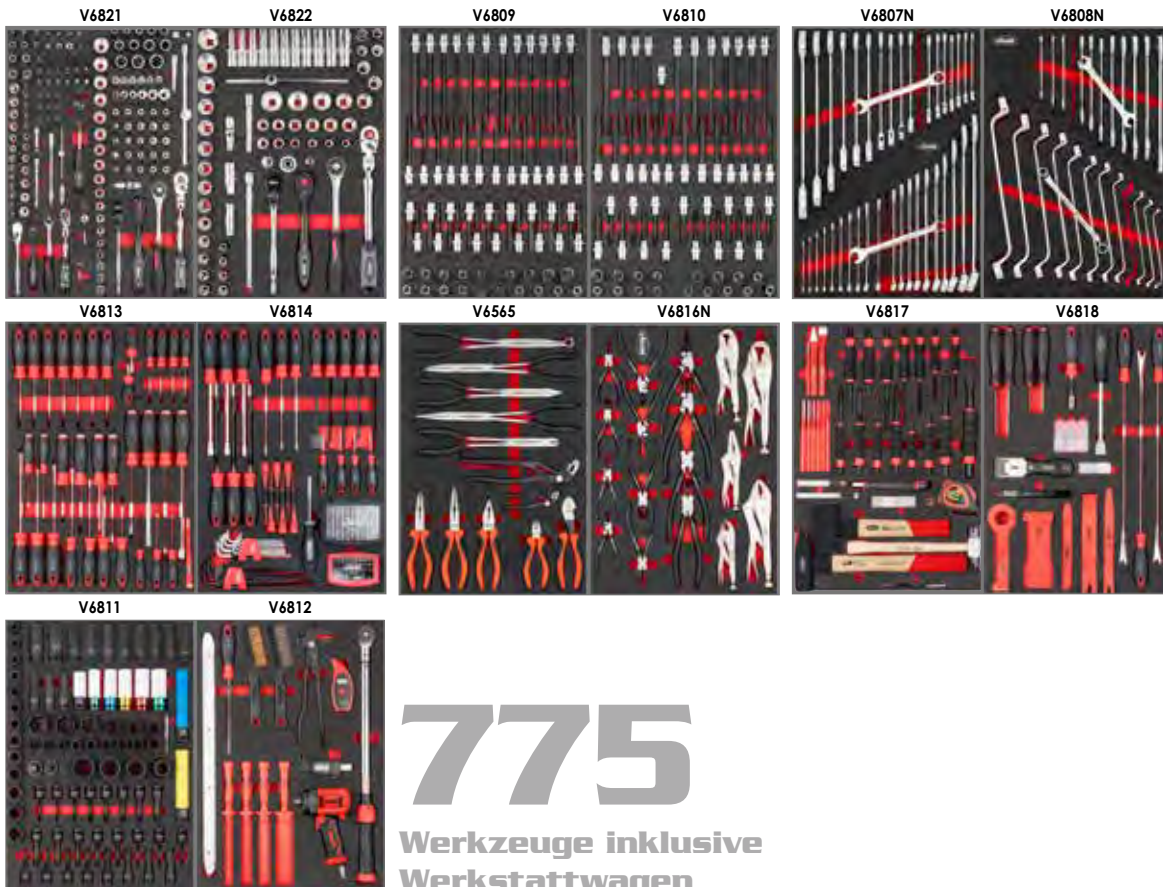

Die Stückliste des Werkstattwagens findest Du hier!

775

Werkzeuge inklusive Werkstattwagen

VIGOR No.		Bezeichnung		EAN 4047728+	€
V4481-XD/775	775	Werkstattwagen mit Edelstahl-Arbeitsplatte und Sortiment 2	210	068529	5.254,-



VIGOR SERIES XL



Mit Edelstahl-Arbeitsplatte

Werkstattwagen mit Sortiment 1, 2 oder 3 erhältlich!



Mit Kunststoff-Arbeitsplatte

Werkstattwagen mit Sortiment 1 oder 3 erhältlich!

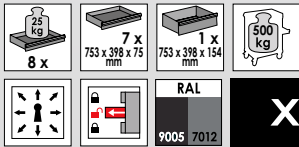

SORTIMENT 1 Inklusive Werkstattwagen mit Edelstahl- oder Kunststoff-Arbeitsplatte

V4971N V4973N V4975N V7323 V4727 V5602 V5006 V5017 V5070 V5072 V6721N V6723N V4987 V6722N V5170 V4729 V5075 V5633N V4995 V4999N V5004

499
Werkzeuge inklusive Werkstattwagen

Die Stückliste des Werkstattwagens findest Du hier!

VIGOR No.	XX	Bezeichnung	kg	EAN 4047728+	€
V4481-X/499	499	Werkstattwagen mit Edelstahl-Arbeitsplatte und Sortiment 1	150	062367	3.126,-
V5434	499	Werkstattwagen mit Kunststoff-Arbeitsplatte und Sortiment 1	141	054348	3.024,-

SORTIMENT 2 Inklusive Werkstattwagen mit Edelstahl-Arbeitsplatte

V4586



V6650N



V7015N



V6015



V5170



Inklusive Zubehör

466

Werkzeuge inklusive Werkstattwagen



Die Stückliste des Werkstattwagens findest Du hier!

VIGOR No.		Bezeichnung		EAN 4047728+	€
V4481-X/466	466	Werkstattwagen mit Edelstahl-Arbeitsplatte und Sortiment 2	140	074674	2.818,-

SORTIMENT 3 Inklusive Werkstattwagen mit Edelstahl- oder Kunststoff-Arbeitsplatte

V4586



V6650N



V5170



V5638N



375

Werkzeuge inklusive Werkstattwagen



Die Stückliste des Werkstattwagens findest Du hier!

VIGOR No.		Bezeichnung		EAN 4047728+	€
V4481-X/375	375	Werkstattwagen mit Edelstahl-Arbeitsplatte und Sortiment 3	127	062350	2.390,-
V4542	375	Werkstattwagen mit Kunststoff-Arbeitsplatte und Sortiment 3	117	045421	2.256,-



VIGOR SERIES L



Mit Edelstahl-Arbeitsplatte

Werkstattwagen mit Sortiment 1, 2 oder 3 erhältlich!

Schubladen:
• 7x flach
• 1x hoch



Mit Kunststoff-Arbeitsplatte

Werkstattwagen mit Sortiment 2 oder 3 erhältlich!

Schubladen:
• 6x flach
• 2x hoch

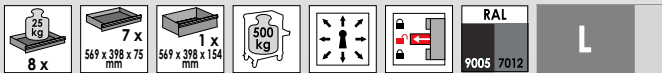

SORTIMENT 1 Inklusive Werkstattwagen mit Edelstahl-Arbeitsplatte

V4188

V4753

V6724N

V5006

V5017

V4995

V5068

V4991

V5070

V5004

V5072

V5633N

V6811

Die Stückliste des Werkstattwagens findest Du hier!

442

Werkzeuge inklusive Werkstattwagen

VIGOR No.	XX	Bezeichnung	kg	EAN	€
V1901-X/442	442	Werkstattwagen mit Edelstahl-Arbeitsplatte und Sortiment 1	131	4047728+	2.600,-

SORTIMENT 2 Inklusive Werkstattwagen mit Edelstahl- oder Kunststoff-Arbeitsplatte

V4188



V4753

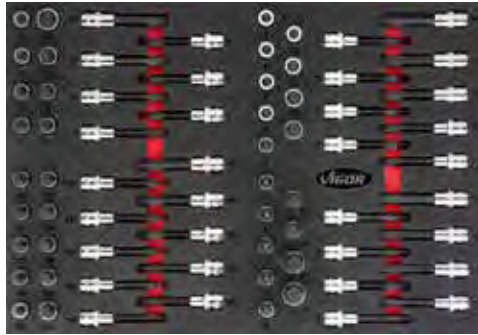

V6724N



V5068

V5070

V5006



V5633N

V5603

V7324



Die Stückliste des Werkstattwagens findest Du hier!

376

Werkzeuge
inklusive
Werkstattwagen

VIGOR No.		Bezeichnung		EAN 4047728+	€
V1901-X/376	376	Werkstattwagen mit Edelstahl-Arbeitsplatte und Sortiment 2	119	084192	2.190,-
V1901/376	376	Werkstattwagen mit Kunststoff-Arbeitsplatte und Sortiment 2	100	080293	2.040,-

SORTIMENT 3 Inklusive Werkstattwagen mit Edelstahl- oder Kunststoff-Arbeitsplatte

V4188



V6643N



V4230



V5637N



V2837



Die Stückliste des Werkstattwagens findest Du hier!

344

Werkzeuge
inklusive
Werkstattwagen

VIGOR No.		Bezeichnung		EAN 4047728+	€
V4560-X	344	Werkstattwagen mit Edelstahl-Arbeitsplatte und Sortiment 3	107	084178	1.899,-
V4560	344	Werkstattwagen mit Kunststoff-Arbeitsplatte und Sortiment 3	95	045605	1.794,-



Mit Auflagematte

Werkstattwagen mit Sortiment 1 oder 2 erhältlich!

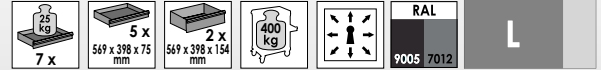

Schubladen:

- 5x flach
- 2x hoch

SORTIMENT 1 Inklusive Werkstattwagen mit Auflagematte

V5116



V2837



V6726N

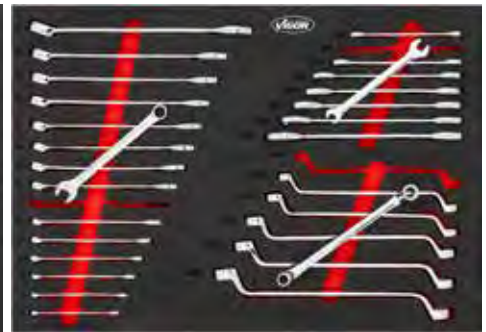

V5111N



320

Werkzeuge inklusive Werkstattwagen



Die Stückliste des Werkstattwagens findest Du hier!

VIGOR No.		Bezeichnung		EAN 4047728+	€
V2712N	320	Werkstattwagen mit Auflagematte und Sortiment 1	77	055451	922,-

SORTIMENT 2 Inklusive Werkstattwagen mit Auflagematte

V5116



V5111N



V6726N

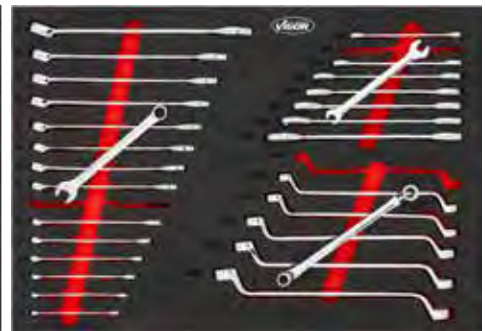

256

Werkzeuge inklusive Werkstattwagen



Die Stückliste des Werkstattwagens findest Du hier!

VIGOR No.		Bezeichnung		EAN 4047728+	€
V2379N	256	Werkstattwagen mit Auflagematte und Sortiment 2	72	055444	760,-

Dein Werkzeug verdient ein besseres Zuhause!

Finde den perfekten leeren Werkstattwagen für Deine Ansprüche. Individuell wie Du selbst! Du entscheidest. Los geht's, schnapp' Dir Dein perfektes Modell!

Series M – klein, aber oho



400 kg Gesamttragkraft



20 kg
L: 681 mm
B: 460 mm
H: 1016 mm

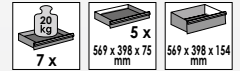

V5489
EAN 4047728**054898**

704,- €
zzgl. MwSt.
Preis mit Schaum-Auflagematte

Series L – die Alleskönner



500 kg Gesamttragkraft



25 kg
L: 733 mm
B: 481 mm
H: 1002 mm

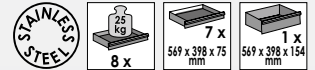

25% mehr Schubladenbelastbarkeit im Vergleich zu Series M

V1901
EAN 4047728**019019**

893,- €
zzgl. MwSt.
Preis mit Kunststoff-Arbeitsplatte

975,- €
zzgl. MwSt.
Preis mit Edelstahl-Arbeitsplatte

V1901-X
EAN 4047728**083072**

Series XL – größer ist besser



500 kg Gesamttragkraft



25 kg
L: 949 mm
B: 523 mm
H: 1017 mm

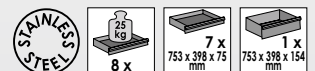

33% mehr Schubladenbelastbarkeit im Vergleich zu Series M

V4481
EAN 4047728**044813**

1.166,- €
zzgl. MwSt.
Preis mit Kunststoff-Arbeitsplatte

1.292,- €
zzgl. MwSt.
Preis mit Edelstahl-Arbeitsplatte

V4481-X
EAN 4047728**060721**

Series XD – die Raumwunder-Bosse



500 kg Gesamttragkraft



30 kg
L: 986 mm
B: 695 mm
H: 1017 mm

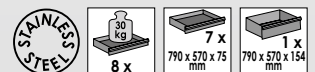

53% mehr Schubladenvolumen im Vergleich zu Series XL

1.575,- €
zzgl. MwSt.
Preis mit Edelstahl-Arbeitsplatte

V4481-XD
EAN 4047728**066488**

Series XXL – für alles, das groß ist



1000 kg Gesamttragkraft



30 kg
60 kg
L: 1615 mm
B: 686 mm
H: 1035 mm

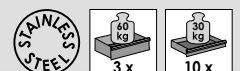

1000 kg Monster-Schublade

3.149,- €
zzgl. MwSt.
Preis mit Edelstahl-Arbeitsplatte

V4481-XXL
EAN 4047728**080491**

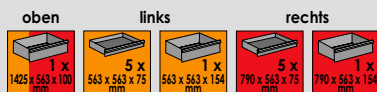

V1901-X/NKW

EAN 4047728085601

VIGOR L
SERIES

+7
Einlagen!



Mit Edelstahl-Arbeitsplatte

Vorteile Werkstattwagen

- Kompakte Bauweise
- Spart viel Platz in der Werkstatt
- Edelstahl-Arbeitsplatte: unempfindlich für Verschmutzungen
- Inklusive 7 Einlagen

Schubladen:

- 7x flach
- 1x hoch

L x B x H
723 x 459 x 1002 mm

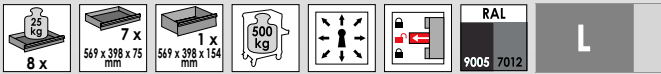
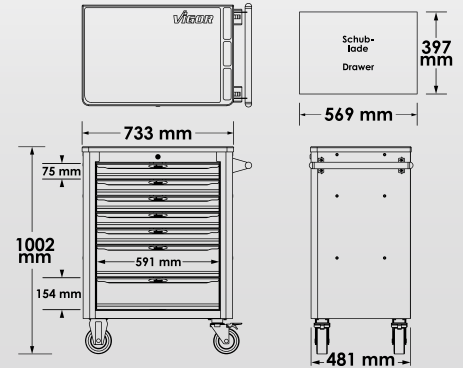

V4971N

V4973N

V4975N



V6640

V5109



V6813

V6807N



V6565



V6817

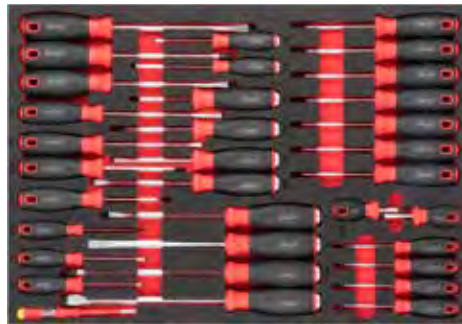

298

Werkzeuge
inklusive
Werkstattwagen

+298 **2.600,- €**
zzgl. MwSt.
Preis inklusive Werkstattwagen

V4813/NKW

EAN 4047728**085687**

VIGOR
SERIES L



Mit Holz-Arbeitsplatte

Vorteile Werkbank

- Robuste Holz-Arbeitsplatte
- Schraubstock V6150N kann aufgeschraubt werden (nicht im Lieferumfang enthalten)
- Türe lässt das Verstauen von großem Werkzeug zu
- Inklusive 7 Einlagen

Schubladen:

- 7x flach
- 1x hoch

L x B x H
1091 x 481 x 1018 mm

+7
Einlagen!

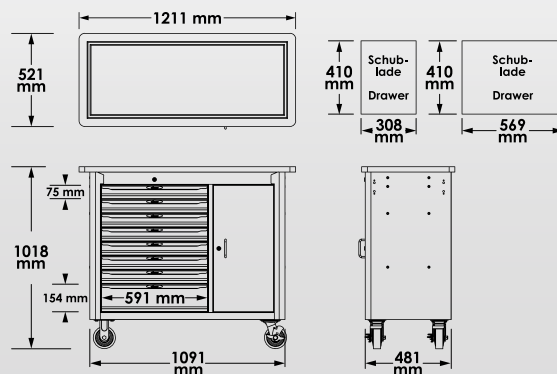
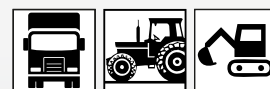

V4971N

V4973N

V4975N

V5109

V6807N



V6640

V6813

V6565

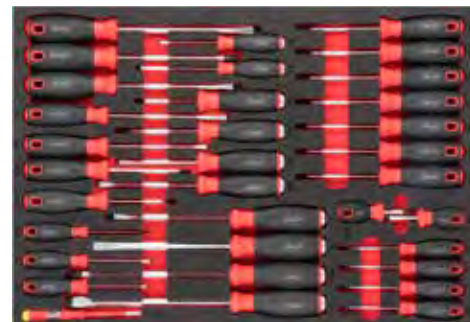

V6817



298

Werkzeuge
inklusive
Werkstattwagen

V4813

EAN 4047728**048132**

Mobile Werkbank Series L · leer



+298

2.975,- €
zzgl. MwSt.

Preis inklusive Werkstattwagen

1.800,- €
zzgl. MwSt.

ZUM ANSCHRAUBEN
V6221, EAN 4047728062213

Laptop-Tisch

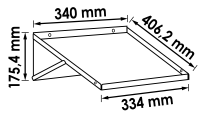
76,95 €

zzgl. MwSt.

V6393, EAN 4047728069519

Dokumentenhalter

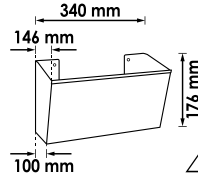
48,- €

zzgl. MwSt.

V6395, EAN 4047728070522

Abfall-Behälter

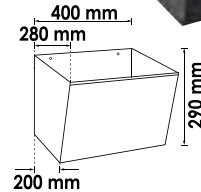
86,75 €

zzgl. MwSt.

V6398, EAN 4047728071314

Laptop-Halter · dreh- und schwenkbar

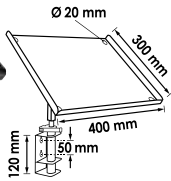
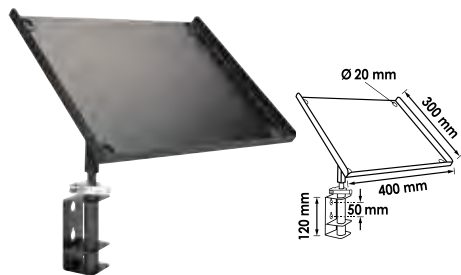
78,50 €

zzgl. MwSt.

V6393-S, EAN 4047728069205

Dokumentenhalter · klein

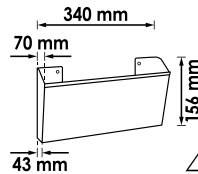
41,50 €

zzgl. MwSt.

V6396, EAN 4047728069601

Schraubendreher-Halter

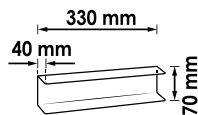
21,05 €

zzgl. MwSt.

V2397, EAN 4047728023979

Papierrollen-Halter

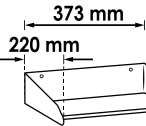
34,90 €

zzgl. MwSt.

V6394, EAN 4047728069595

Schlagschrauber-Halter

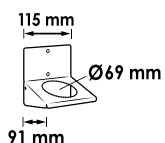
22,30 €

zzgl. MwSt.

V6397, EAN 4047728069793

Papierrollen-Halter · schwenkbar

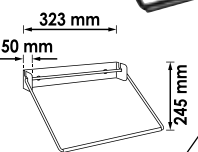
33,40 €

zzgl. MwSt.

V2393, EAN 4047728023931

Dosenhalter

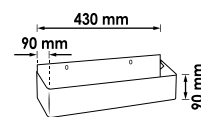
31,90 €

zzgl. MwSt.

**MACH DEINEN WERKSTATTWAGEN
EINZIGARTIG!**

ZUM EINHÄNGEN AN LOCHWANDPLATTE 9 x 9 mm

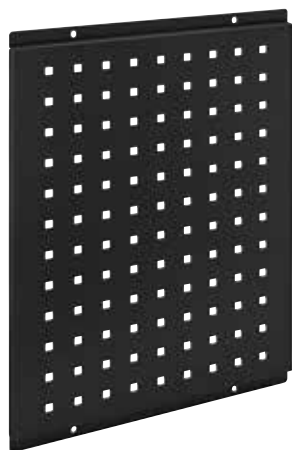

Lochwandplatte für Werkstattwagen

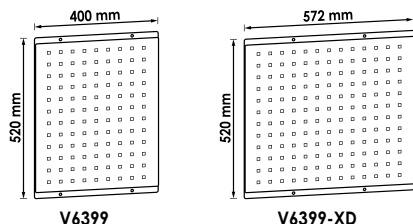

V6399

V6399-XD

VIGOR No.	Bezeichnung	EAN 4047728+	€
V6399	Für Series M, L und XL	085533	47,-
V6399-XD	Für Series XD und XXL	085540	49,-

V6000-059, EAN 4047728085557

Akkuwerkzeug-Halter

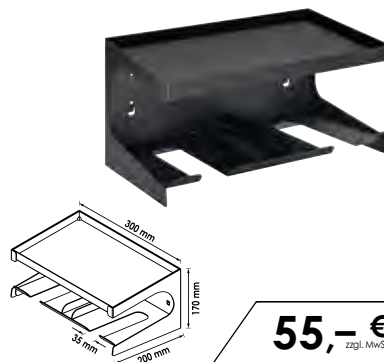

55,- €
zzgl. MwSt.

WERKSTATTWAGEN



V6000-055, EAN 4047728077118

Drehmomentschlüssel-Halter

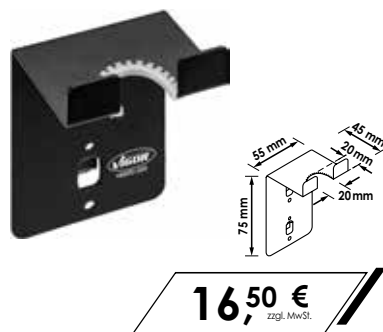

16,50 €
zzgl. MwSt.

Werkzeughaken Satz

V2517

EAN 4047728025171

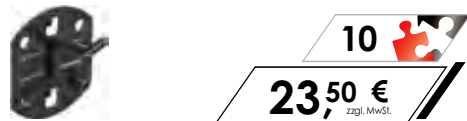

23,50 €
zzgl. MwSt.

V2518

EAN 4047728025188



25,50 €
zzgl. MwSt.

V6000-055XL, EAN 4047728077125

Drehmomentschlüssel-Halter · groß

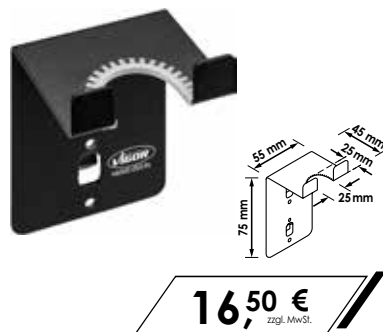

16,50 €
zzgl. MwSt.

V2519

EAN 4047728025195

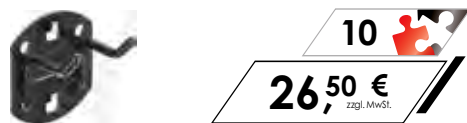

26,50 €
zzgl. MwSt.

V2520

EAN 4047728025201



32,50 €
zzgl. MwSt.

V6000-060, EAN 4047728085526

Handschuhbox-Halter

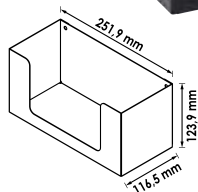

26,50 €
zzgl. MwSt.

V6150N, EAN 4047728084734

Schraubstock

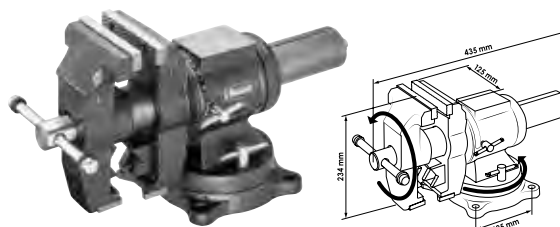

169,- €
zzgl. MwSt.



STARTER-PAKET • 500 mm TIEFE

Schrankwand-System

- 3-Modul Kombination in breiter Ausführung
- Mit Holz- oder Edelstahl-Arbeitsplatte erhältlich
- Inklusive Seitenverblendung



Füße bis 50 mm höhenverstellbar

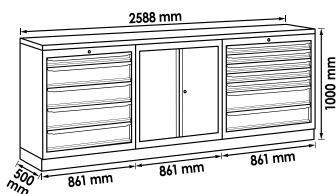
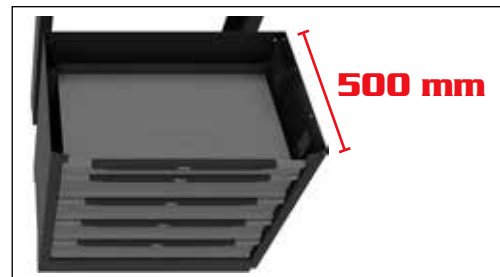

VIGOR No.	Bezeichnung	EAN 4047728+	€
V6000-3P1XL	Schrankwand-Kombination · Starter-Paket · Holz	073318	2.414,-
V6000-3P1XL-X	Schrankwand-Kombination · Starter-Paket · Edelstahl	073271	2.624,-

KOMPAKT-PAKET • 500 mm TIEFE

Schrankwand-System

- Schranktür sowohl rechts als auch links montierbar
- Schranktür inklusive Magnet-Verschluss
- Höhenverstellbares Einlegefach
- Alle Türen in der Mitte verstärkt
- Mit Holz- oder Edelstahl-Arbeitsplatte erhältlich
- Gleichschließende Verriegelung (äquivalent zum Series L Schließsystem)
- Schubladen-Maße entsprechen Series L (569 x 398 x 75 mm flache Schublade, 569 x 398 x 154 mm hohe Schublade)
- Hängeschränke inklusive hochwertiger Dämpfer
- Lochwand für VIGOR Werkzeughaken-Sätze V2517 · V2518 · V2519 · V2520



Füße bis 50 mm höhenverstellbar

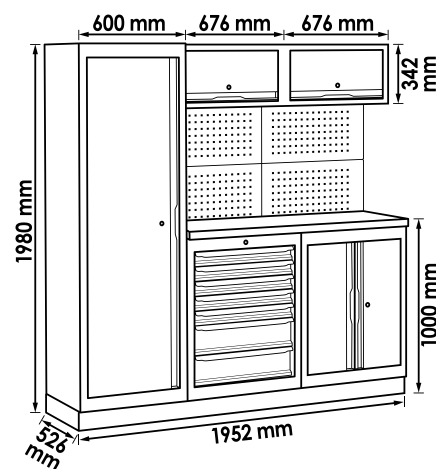

VIGOR No.	Bezeichnung	EAN 4047728+	€
V6000-3	Schrankwand-Kombination · Kompakt-Paket · Holz	048729	2.624,-
V6000-3-X	Schrankwand-Kombination · Kompakt-Paket · Edelstahl	073288	2.729,-

STARTER-PAKET • 700 mm TIEFE

Schrankwand-System

- 3-Modul Kombination in breiter und tiefer Ausführung
- Mit Holz- oder Edelstahl-Arbeitsplatte erhältlich
- Inklusive Seitenverblendung
- 700 mm voller Auszug

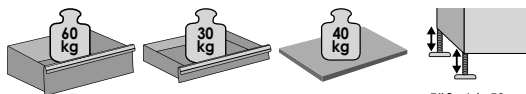

Füße bis 50 mm höhenverstellbar

Neu

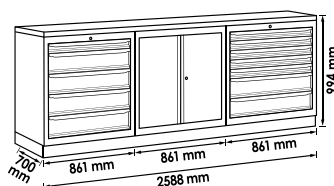
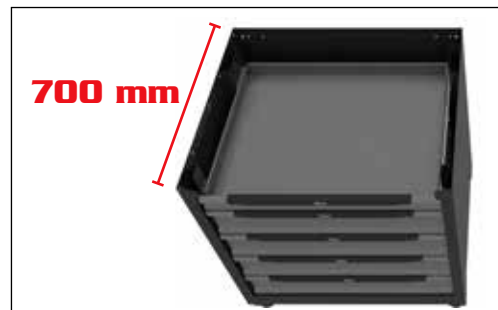

VIGOR No.	Bezeichnung	EAN 4047728+	€
V6000-3P1XLD	Schrankwand-Kombination · Starter-Paket · Holz	087001	3.885,-
V6000-3P1XLD-X	Schrankwand-Kombination · Starter-Paket · Edelstahl	086998	3.999,-

KOMPAKT-PAKET • 700 mm TIEFE

Schrankwand-System

- 3-Modul Kombination in breiter und tiefer Ausführung mit Lochwandaufbau und Hängeschrank
- Doppelflügeltür-Hochschrank extratief
- Mit Holz- oder Edelstahl-Arbeitsplatte erhältlich
- Inklusive Seitenverblendung
- 700 mm voller Auszug

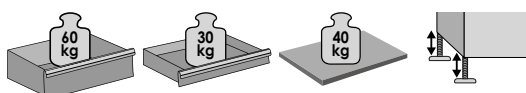

Füße bis 50 mm höhenverstellbar

Neu

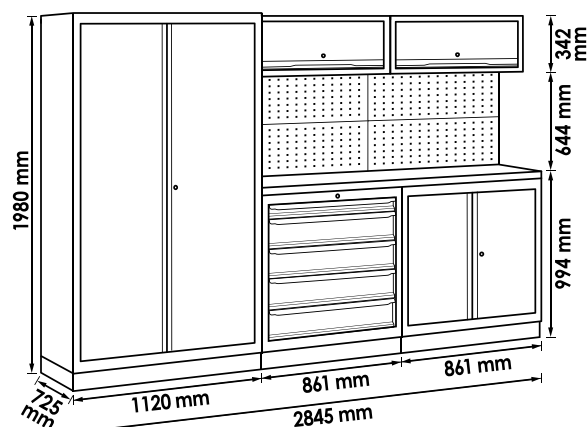

VIGOR No.	Bezeichnung	EAN 4047728+	€
V6000-3XD	Schrankwand-Kombination · Kompakt-Paket · Holz	087018	4.300,-
V6000-3XD-X	Schrankwand-Kombination · Kompakt-Paket · Edelstahl	087025	4.400,-



V6000-063XD

EAN 4047728086158

Apothekerschrank

- Stabile Stahlblechkonstruktion, fertig montiert
- 2 Türen mit innen liegenden Scharnieren und verdecktem Schließgestänge
- Maximiert den verfügbaren Stauraum durch effiziente vertikale Nutzung, ideal für begrenzte Platzverhältnisse
- Ermöglicht schnellen Zugriff durch leichtgängige Regalauszüge
- Vier vertikale Ausziehlochwände mit beidseitiger Lochmatrix 1590 x 490 mm (Max. Belastbarkeit 120 kg pro Auszug)
- Stanzung 9 x 9 mm, Lochmatrix 38 x 38 mm, passend für die VIGOR Zubehörteile
- Zur Aufbewahrung von Werkzeugen, Arbeitskleidung, Schläuchen, Kabeln
- Wandmontage erforderlich

Wandmontage erforderlich!

Neu

Alles griffbereit und perfekt organisiert – unser Apothekerschrank ist Dein neues stylisches Werkstattregal!

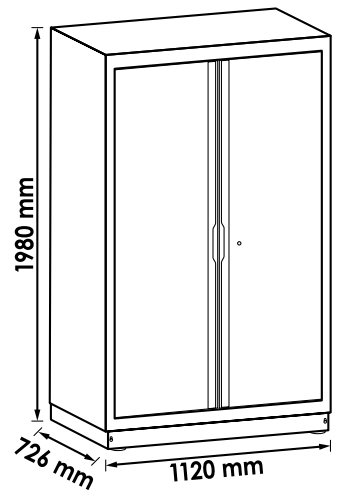

2.500,- €
zzgl. MwSt.

V6000-057XL

EAN 4047728083065

Waschtisch-Unterschrank

- Durchgehende Spüle aus rostfreiem Edelstahl 18/10
- Nachrüstbar in bereits bestehende Systeme
- Die Installation eines Wasserhahns ist vorbereitet
- Inklusive durchgehender Rückwandplatte und Ablaufschlauch

Neu

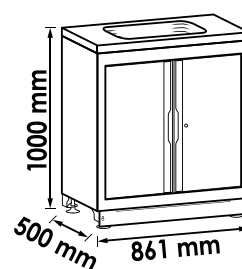

1.155,- €
zzgl. MwSt.

V6000-056XL

EAN 4047728084215

Integrierbarer Kühlschrank

Immer eine erfrischende Pause in Reichweite – der integrierbare Kühlschrank für Deine Werkstatt

- Großzügiges Fassungsvermögen:
Ausreichend Platz für bis zu 220 Getränkedosen à 330 ml (186 Liter Gesamtvolumen)
- Temperatur einstellbar von 0 – 10 °C
- LED-Innenbeleuchtung abschaltbar
- Inklusive Unterbau-Rahmen zur mühelosen Integration ins Schrankwand-System

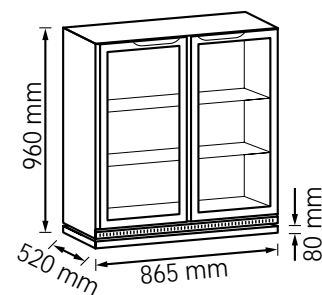
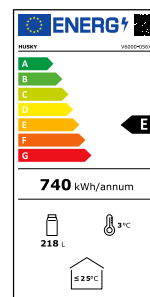

1.155,- €
zzgl. MwSt.



V2305N

EAN 4047728056441

3/8" Steckschlüssel Satz
• Für Handbetätigung

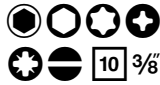

61

80,25 €
zzgl. MwSt.

V2461N

EAN 4047728056472

Steckschlüssel Satz
• Für Handbetätigung



172

137,10 €
zzgl. MwSt.

V3277N

EAN 4047728056489

Steckschlüssel Satz
• Für Handbetätigung



212

202,- €
zzgl. MwSt.

V4425N

EAN 4047728058919

Steckschlüssel Satz
• Für Handbetätigung

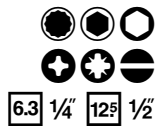

95

202,10 €
zzgl. MwSt.

V2318N

EAN 4047728059299

3/4" Steckschlüssel Satz
• Für Handbetätigung

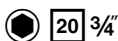

21

202,10 €
zzgl. MwSt.

V5461

EAN 4047728080323

Steckschlüssel Satz
• Für Handbetätigung



133

90,50 €
zzgl. MwSt.

V4970

EAN 4047728**086219**

Teleskop-Ratschen Einlage S · inklusive Sortiment

- 180° schwenkbarer Kopf inklusive Arretierung
- Auslöseknopf
- Für Handbetätigung



6.3 1/4 10 3/8 12.5 1/2 20 3/4
6.3 1/4 10 3/8 12.5 1/2 20 3/4



17 **199,- €**
zzgl. MwSt.

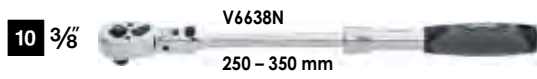

**Inklusive Verlängerung
75 und 250 mm!**

V4970-L

EAN 4047728**086110**

Teleskop-Ratschen Einlage S · leer



27,45 €
zzgl. MwSt.

V5010/12

EAN 4047728**086981**

**Schraubendreher mit Schlagkappe ·
inklusive Vierkant**

- 2K-Griff
- Schraubendreher mit Schlagkappe
- Vierkant in der Schlagkappe
- Sechskant an der Klinge



VIGOR No.	Bezeichnung	EAN 4047728+	€
V1208	Schraubendreher Schlitz 5.5 x 38	012089	5,80
V5010-SL3.5	Schraubendreher Schlitz 3.5 x 75	086561	6,90
V5010-SL5	Schraubendreher Schlitz 5 x 100	086578	8,50
V5010-SL6	Schraubendreher Schlitz 6 x 125	086585	11,-
V5010-SL8	Schraubendreher Schlitz 8 x 150	086592	12,90
V5010-SL10	Schraubendreher Schlitz 10 x 200	086608	13,50
V1209	Schraubendreher Kreuz PH2	012096	5,80
V5010-PH0	Schraubendreher Kreuz PH0	086516	6,90
V5010-PH1	Schraubendreher Kreuz PH1	086523	8,50
V5010-PH2	Schraubendreher Kreuz PH2	086530	8,50
V5010-PH3	Schraubendreher Kreuz PH3	086547	11,-
V5010-PH4	Schraubendreher Kreuz PH4	086554	13,50



12 **79,- €**
zzgl. MwSt.



ROHRZANGEN

- Robuster Zangenkörper aus Gusseisen ermöglicht hohe Kraftübertragung
- Schnelles Verkanten und Lösen am Werkstück durch innenliegende Feder
- Grobe Backenverzahnung für optimalen Halt



**Unsere vier Rohrzangen –
Dein Team mit Biss für
jedes Problem**

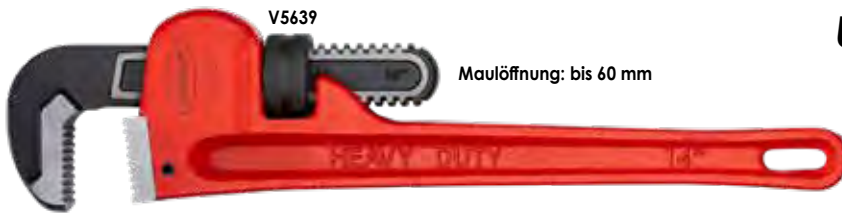
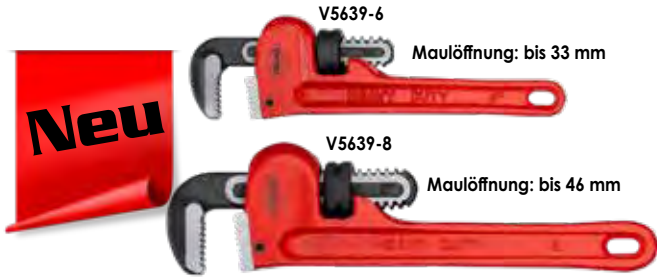

HEAVY DUTY

Stufenlos einstellbar

VIGOR No.	Länge mm	kg	EAN 4047728+	€
V5639-6	130	0.23	086134	14,50
V5639-8	170	0.39	086127	16,50
V5639	350	1.3	075589	21,25
V5639-24	620	3.2	081719	35,50



V6504-125

EAN 4047728082617

Wasserpumpenzange mit Druckknopf · 125 mm

- Einstellung der Maulöffnung per Knopfdruck
- Einrasten des Gelenkbolzens verhindert unabsichtliches Verstellen
- Maulöffnung: bis 44 mm
- Kapazität für Muttern, SW 27 mm
- Kapazität für Rohre Ø 29 mm / Ø 1"
- Einstellpositionen: 15
- Gewicht: 89 g

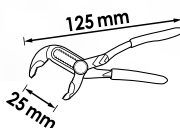

20,50 €
zzgl. MwSt.

V6504-250

EAN 4047728077750

Wasserpumpenzange mit Druckknopf · 250 mm

- Einstellung der Maulöffnung per Knopfdruck
- Einrasten des Gelenkbolzens verhindert unabsichtliches Verstellen
- Maulöffnung: bis 65 mm
- Kapazität für Muttern, SW 46 mm
- Kapazität für Rohre Ø 50 mm · Ø 2"
- Einstellpositionen: 23

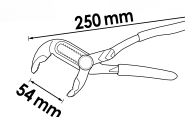

30,40 €
zzgl. MwSt.

V6050

EAN 4047728086141

Einhand-Multifunktionsschlüssel

- Chrom Vanadium
- Multifunktionsschlüssel mit Ratschenfunktion
- Automatische Anpassung an Schraubengröße
- Größen SW: 8 – 17 · 14 – 32
- Selbstklemmend



Neu

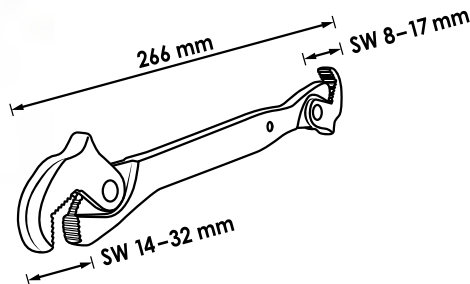

32,50 €
zzgl. MwSt.

V1001/2

EAN 4047728086752

Schlagstab Satz

- Durchmesser 25 mm und 16 mm
- Austauschbare Nylonkappen
- Schlagstab 25 mm mit Stahlkugeln gefüllt (rückschlagfrei)
- Verlängerung für Hammer
- Präzises und sicheres Schlagen möglich



Neu

VIGOR No.	Bezeichnung	Ø mm	EAN 4047728+	€
V1001-16	Schlagstab	16	086707	19,90
V1002-16	Nylon-Ersatzkappe	16	086745	7,50
V1001-25	Schlagstab	25	086721	19,90
V1002-25	Nylon-Ersatzkappe	25	086738	9,90

2 **39,- €**
zzgl. MwSt.

V4637N

EAN 4047728075565

Schlauch- und Federbandschellen-Zange

- Betätigung von Schlauch- und Federbandschellen
- Dank eines flexiblen Bowdenzugs optimal für schwer erreichbare, selbstspannende Schlauch- und Federbandschellen
- Bowdenzug-Arretierung ermöglicht vorübergehendes Halten der Schelle
- Gesamtlänge Bowdenzug: 590 mm
- Spannbereich: 18 – 53 mm



71,70 €
zzgl. MwSt.

V4737

EAN 4047728075572

Kraftstoffleitungs-Zange

- Dank eines flexiblen Bowdenzugs optimal für schwer erreichbare Kraftstoffkupplungen
- Gesamtlänge Bowdenzug: 590 mm
- Öffnungsweite: 30 mm



109,60 €
zzgl. MwSt.



V7524

EAN 4047728081320

Rauchgas-Leckagetester

Zur Leckage-Suche in geschlossenen Systemen

- Durch Applikation von Rauchgas werden Undichtigkeiten schnell visualisiert
- Betrieb über das 12 V Bordnetz
- Druckbeaufschlagung mittels „Luft“-Modus und integriertem Manometer ohne weitere Hilfsmittel möglich
- Rauchgaserzeugung mit geeignetem Hilfsmittel (wir empfehlen unser Diagnoseliquid V7524-10)
- Universelle Anwendungsmöglichkeiten durch verschiedene Adapter
- Eingebauter Luftkompressor
- Automatische Sicherheitsabschaltung bei drohender Überhitzung
- Stufenlos einstellbarer Luftdurchfluss

Vielfältige Anwendungsmöglichkeiten, zum Beispiel:

- Ansaug- und Ladedrucksystem
- Kurbelgehäuse
- Abgas- und Abgasrückführungssystem
- Kraftstoffsystem
- Adblue- und Additivsystem
- Reifen
- EVAP-Kraftstoffsystem (US-Fahrzeuge)
- Karosserie und Verglasung (Windgeräusche, Feuchtigkeitseintritt etc.)



Das unverzichtbare Diagnose-Tool für Deine Werkstatt

25



460,30 €
zzgl. MwSt.

V7524-10

EAN 4047728084321

Diagnoseliquid

- Gebrauchsfertiges Diagnoseliquid für die Erzeugung von dichtem, weißem und geruchlosem Dampf im VIGOR V7524 Rauchgas-Leckagetester
- Das Liquid ist ungiftig und biologisch abbaubar
- Die Menge von 250 ml ist ausreichend für zahlreiche Anwendungen



Die perfekte Lösung bei jeder Diagnose – 250 ml Diagnoseliquid!

15,50 €
zzgl. MwSt.

V4385N

EAN 4047728072601

Öl-Einfüllgerät mit Adapter Satz

- Befüllen von Getrieben und Differentialen mit Öl
- Inklusive Ölwanne und 16 Adaptern für Fahrzeuge mit extrem beengten Bauräumen



18



306,60 €
zzgl. MwSt.

V7385

EAN 4047728077194

MERCEDES-BENZ 9G-Tronic Getriebe Werkzeug Satz

- Beinhaltet alle notwendigen Werkzeuge für den Ölwechsel des 9 Gang Tronic Automatikgetriebes
- Zum Ablassen und Befüllen des Getriebeöls
- Für Getriebe mit der Kennung 725 (725589029000, 725589009000)
- Ablassschlüssel zum Einstellen des Steigrohres

Inhalt:

- 1 x Ölfilter-Adapter
- 1 x Multifunktions-Ölablassschlüssel
- 1 x Ölablassschrauben-Schlüssel



4



30,65 €
zzgl. MwSt.

V7289

EAN 4047728086653

**Getriebeöl Adapter für VAG
7-Gang · 8-Gang DSG**

- Befüllen der 7-Gang DQ 200 und 8-Gang ZF 8DT über die Getriebeeinflüftung
- Vergleichbar mit OEM Werkzeug ASE40910100000

Neu



23,50 €
zzgl. MwSt.

V6027N

EAN 4047728084505

Öl-Einfüllbehälter Satz

- Öl-Einfüllbehälter für verschiedene Fahrzeugtypen
- Schnelles und unkompliziertes Einfüllen von Öl
- Reduziert Ölfliegen und Verschmutzungen im Motorraum



**Für alle gängigen
Fahrzeugmodelle!**

16



101,50 €
zzgl. MwSt.



V1963/28

EAN 4047728081467

Kühlsystem-Diagnose Satz

Neue Adapter Serie mit ca. 20% Platzersparnis pro Adapter!

- Komfortables und effizientes Arbeiten, durch das Erreichen von nahezu allen Ausgleichsbehältern
- Größte Marktabdeckung
- Pkw Diagnose
- Kompletter Satz für Servicearbeiten am Kühlsystem und am Heizkreislauf
- Umfangreiche Adapterauswahl für Fahrzeuge mit wassergekühlten Motoren
- 3 Funktionen: Kühler abdrücken (Kontrolle auf Undichtigkeiten) · befüllen · reinigen
- Druckverlustkontrolle über Manometer
- Befüllen erzeugt Vakuum im Kühlkreislauf (Vorteil: Blasenfreies Einsaugen der Flüssigkeit)
- Problemlose Befüllung auch größerer Motoren ohne thermische Schwachpunkte
- Füllsystem universell adaptierbar durch konischen Gummianschluss-Stutzen
- Messbereich: 0 – 2,5 bar

Neue Adapter Serie mit ca. 20% Platzersparnis pro Adapter!

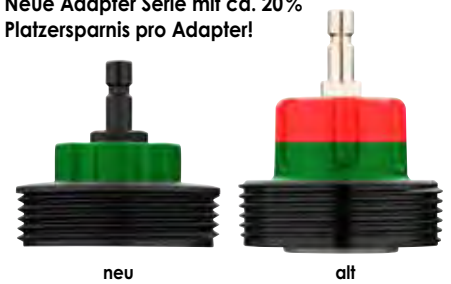

» **Größte Modellabdeckung auf dem Markt! Kompatibel mit Hybridfahrzeugen!**



28

314,80 €
zzgl. MwSt.

V6917

EAN 4047728069175

Bremsleitungen Ratschen-Rohrschneider Ø 4,75 mm

- Platzsparend, mit Ratschen-Mechanismus
- Ratschen-Mechanismus im Kopf des Werkzeuges minimiert Platzbedarf – direkt am Fahrzeug verwendbar
- Kein Nachstellen des Schneidrades durch Selbstjustierung
- Schnelleres Schneidergebnis als bei konventionellen Leitungsschneidern
- Einstellen der selbstjustierenden Schneidkraft möglich
- Ersatzklingen V6917-REP



35,80 €
zzgl. MwSt.

V4416

EAN 4047728044165

Bördelgerät für Ø 4,75 mm Bremsleitungen

- Ausschließlich für DIN Bördelungen
- Genaue Positionierung der Bremsleitung im Gerät erfolgt mittels Abstandsadapter
- Einsatz an Brems- bzw. Hydraulikleitungen direkt am Fahrzeug
- Für dünnwandige Stahl-, Aluminium- und Kupferleitungen (Metrisch / Zoll)
- Keine Beschädigung beschichteter Leitungen
- Für DIN F-Bördel 180°



51,20 €
zzgl. MwSt.



V1711N

EAN 4047728060738

Bremskolben-Rückstellwerkzeug Satz · pneumatisch

- Drehen und Drücken von Bremskolben an fast allen Pkw
- Effizientes Arbeiten an Bremsanlagen
- Für rechts- sowie linksdrehende Bremskolben
- Zusätzlich zur pneumatischen Unterstützung ist kontrolliertes Zurückdrehen per Hand möglich



23 **152,80 €** zzgl. MwSt.

V7471/17

EAN 4047728077187

Bremsenentlüfter Komplett Satz

Zur Entlüftung von Bremsleitungssystemen und Wechsel der Bremsflüssigkeiten

- Ebenfalls zum Entlüften von Kupplungssystemen
- Einfaches Öffnen und Schließen des Bremsnippels dank spezieller Gelenk-Ratsche
- Garantiert schnellen Zugang zum Bremsnippel auch bei montiertem Rad
- Winkel-Kupplung in 90° Ausführung mit Rückstoßventil und Verdrehenschutz
- Steckschlüssel: SW 7 – 12 mm in kurzer und langer Ausführung im Lieferumfang enthalten



Unbedingt anschauen!



17 **183,50 €** zzgl. MwSt.

1/2" DREHMOMENTSCHLÜSSEL

- Drehmoment-Auslösung: Haptisch und akustisch
- ± 4% Auslöse-Genauigkeit vom Skalenwert (in Betätigungsrichtung)
- Mit Seriennummer und Zertifikat
- DIN EN ISO 6789-2:2017, DIN 3120, ISO 1174-1A



12⁵ 1/2"



VIGOR No.	Nm	■	Länge mm	Toleranz %	EAN 4047728+	€
V3898	20 – 120		445	4	038980	128,20
V3441	40 – 200		540	4	034418	128,20
V3899	60 – 320		610	4	038997	148,70

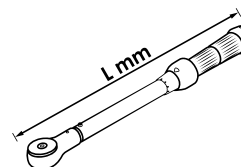

V6312/12

 EAN 4047728**083423**

1/2" Schlagschrauber Steckschlüsseleinsatz Satz

- Beschädigungsfreie Betätigung von Radschrauben durch mitdrehenden Kunststoffschutz
- Umfangreicher Satz mit allen benötigten Steckschlüsseleinsätzen
- Für Maschinenbetätigung
- SW 15 + 17 + 18,5 + 19 + 19,5 + 20,5 + 21 + 21,5 + 22 + 22,2
- KIA, HYUNDAI und MERCEDES-BENZ Sonderprofile



FORD

KIA

MERCEDES-BENZ

12 **101,50 €**
zzgl. MwSt.

15 mm

17 mm

19 mm

21 mm

22 mm

17 mm

18.5 mm

19.5 mm

20.5 mm

21.5 mm

21 mm

7/8"

MERCEDES-BENZ

FORD

KIA / HYUNDAI

TESLA

V5933/3

 EAN 4047728**079624**

1/2" Schlagschrauber Steckschlüsseleinsatz Satz · extra lang

- Beschädigungsfreie Betätigung von Radschrauben durch mitdrehenden Kunststoffschutz
- Extra lange Ausführung
- Für Maschinenbetätigung

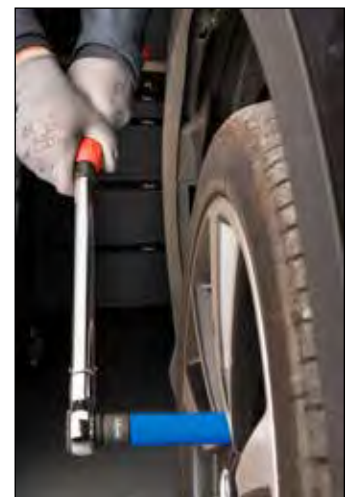
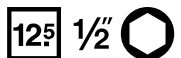

VIGOR No.		Länge mm	SW mm	EAN 4047728+	€
V5930		150	17	059305	30,40
V5931		150	19	060318	30,40
V5932		150	21	079617	30,40

3 **70,05 €**
zzgl. MwSt.

V2522

EAN 4047728025225

Schlagschrauber Steckschlüsseleinsatz Satz

- Für Maschinenbetätigung
- SW: 17 · 19 · 21 mm
- Länge: 85 mm



37,90 €
zzgl. MwSt.

V2257

EAN 4047728022576

Schlagschrauber Steckschlüsseleinsatz Satz

- Für Maschinenbetätigung
- SW: 15 · 17 · 19 · 21 · 22 mm
- Länge: 85 mm



58,50 €
zzgl. MwSt.

V7001

EAN 4047728075060

Universal Felgenschloss Demontage Satz

- Ermöglicht das Lösen von nahezu allen Felgenschlössern dank formbarer Felgenschlüssel
- Unter anderem geeignet für Felgenschlösser mit Kleeblatt-Profilen
- Formbare Felgenschlüssel passen sich durch Hammerschlag an das Profil an
- Felgenschlüssel beidseitig verwendbar
- Nach Verformung eines Felgenschlüssels können alle vier Felgenschlösser eines Fahrzeugs gelöst werden
- Mehrfachverformung einer Schlüsselseite nicht möglich

Inhalt:

- 8 Felgenschlüssel
- 2 Adapter
- Steckschlüsseleinsatz 1/2" – SW 24 mm
- Schlagkörper
- Zentrierdorn
- Handschutz-Polster



Unbedingt anschauen! <<<



13 173,30 €
zzgl. MwSt.

V5034/3

EAN 4047728086318

Schlagschrauber Verlängerung Satz

- Material: Cr-Mo
- Für Maschinenbetätigung
- Ideal für schwer zu erreichende Stellen



20 3/4"

Neu



VIGOR No.	Bezeichnung	Länge mm	EAN 4047728+	€
V5034-100	Schlagschrauber Verlängerung	100	086349	25,-
V5034-200	Schlagschrauber Verlängerung	200	086332	29,-
V5034-400	Schlagschrauber Verlängerung	400	086325	39,-

3 89,- €
zzgl. MwSt.



V5672

EAN 4047728056724

Stabschleifer · gerade

- Fräser, Trennscheiben, Schleifkörper mit 3 und 6 mm Spannfutter
- 22000 upm
- 350 Watt
- 128.2 l/min

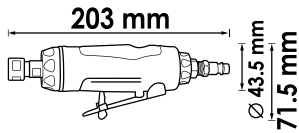
SPEED GIANT

43,10 €
zzgl. MwSt.

V5673

EAN 4047728056731

Stabschleifer · abgewinkelt

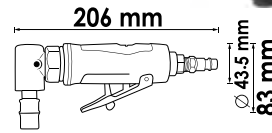
- Fräser, Trennscheiben, Schleifkörper mit 3 und 6 mm Spannfutter
- 20000 upm
- 250 Watt
- 85.5 l/min

SPEED GIANT

66,70 €
zzgl. MwSt.

V5674

EAN 4047728056748

Luftratsche

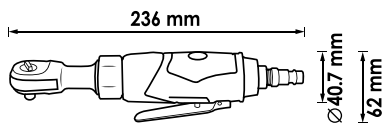
- Für beengte Platzverhältnisse
- Umschalfunktion am Ratschenkopf
- 240 upm
- 35.2 Nm
- 77 l/min

QUICK GIANT **6.3 1/4"**

51,20 €
zzgl. MwSt.

V6554

EAN 4047728065542

Luftratsche

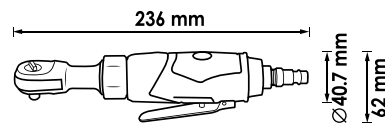
- Für beengte Platzverhältnisse
- Umschalfunktion am Ratschenkopf
- 240 upm
- 35.2 Nm
- 77 l/min

QUICK GIANT **10 3/8"**

51,20 €
zzgl. MwSt.

V7143-10

EAN 4047728071437

Schlauchaufroller

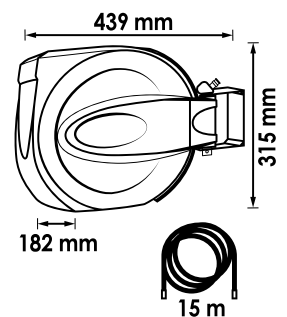
- Reduziert die Unfallgefahr, da kein Schlauch herumliegt
- Kompaktes Gehäuse, inklusive Öffnungsklappe zur Beseitigung von Schmutz oder zum Richten des Schlauches
- Wandhalterung: 180° schwenkbar
- Automatisches Aufrollen durch geführten Einzug
- Druckluftadapter vorinstalliert
- Hybrid Polymer-Schlauch
- Auto Stop Funktion
- Schlagfestes Gehäuse aus Polypropylen
- Angepasste Einzugskraft
- Betriebsdruck maximal: 12 bar

99,- €
zzgl. MwSt.

V5671N

EAN 4047728076715

MINI GIANT

1/2" Schlagschrauber · mini



Größenvergleich
zwischen
V5671N & V4800N

12⁵ 1/2"

1/2"
1200 Nm

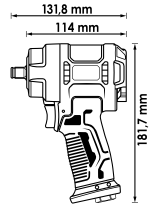

Ø mm	Nm	max. Nm	max. Nm	upm	kg	l/min.	bar	m/s ²
12,91(4) 7,2	600	850	1200	10000	1.28	141.5	6.3	6.81

101,60 €
zzgl. MwSt.

V4800N

EAN 4047728075633

ECO GIANT

1/2" Schlagschrauber



12⁵ 1/2"

1/2"
1720 Nm

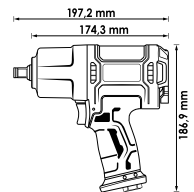

Ø mm	Nm	max. Nm	max. Nm	upm	kg	l/min.	bar	m/s ²
12,91(4) 7,2	850	1100	1720	7000	2.30	198.1	6.3	6.47

81,- €
zzgl. MwSt.

V6899N

EAN 4047728076944

GIGA GIANT

3/4" Schlagschrauber



20 3/4"

**Der
Stärkste seiner
Klasse!**

3/4"
2300 Nm

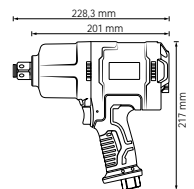

Ø mm	Nm	max. Nm	max. Nm	upm	kg	l/min.	bar	m/s ²
16,41(4) 7,2	1400	2000	2300	5500	3.60	254.8	6.3	5.75

152,80 €
zzgl. MwSt.

Flexibel, schlank, präzise: Das 180°-Videoendoskop für KFZ-Profis



Bildschirm in
alle Richtungen
frei beweglich

Analyse und Dokumentation von Schadensbildern an schwer zugänglichen Stellen!

- Sonde: Ø 3,9 mm oder Ø 4,9 mm
- Sondenlänge: 1000 mm
- Kamera-Auflösung: 1280 x 720 (entspricht HD-Qualität)
- Kamera Blickwinkel: 80°
- 6 dimmbare LEDs
- Tiefenschärfe: 20 – 80 mm
- 5" Display, schwenkbar
- Bildschirmauflösung: 1280 x 720 Pixel
- 6 Ah, 3,7 V Li-Ionen Akku
- Netzteil 2 A / 5 V, USB-Ladekabel und 32 GB TF-Speicherkarte im Lieferumfang enthalten



Vergleich



Beidseitig
180° schwenkbar



	VIGOR No.	Bezeichnung	Ø mm	EAN 4047728+	€
①	V7501-39	Videoendoskop mit Sonde	3.9	082037	720,-
②	V7501/2	Videoendoskop mit Sonde	4.9	080255	614,-



Dein VIGOR-Fachhändler:



VIGOR GmbH · Am Langen Siepen 13-15 · 42857 Remscheid · GERMANY
www.vigor-equipment.com · info@vigor-equipment.com

EINFACH VIGOR.

Unverbindlich empfohlene Aktionspreise (UVPs) ohne MwSt.; während des Aktionszeitraums ersetzen diese alle anderen UVPs



4 000896 269860

V5128

EAN 4047728051286

18 / 22t



SUV
Van



Standard-Radlager / Radnaben Demontage / Montage Satz

- Effektive Methode zur Demontage von Radnaben
- Deutliche Zeitersparnis zu bisherigen Systemen
- In Verbindung mit Hydraulikzylinder oder manueller Spindel
- Wechseln des Radlagers direkt am Fahrzeug bei minimalem Zeitaufwand
- Kein Ausbau von ABS-Geber, Achsschenkel, Federbein oder Spurstangengelenk
- Radeinstellung oder Bremsanlagen-Entlüftung nicht erforderlich
- Alle Teile sind an die heute auf dem Markt befindlichen Radlagergrößen angepasst
- Montagescheiben haben eine Führung und sind zweiseitig verwendbar
- Montagescheiben mit $\varnothing 62 - 83$ mm und Nabenscheiben $\varnothing 34 - 60$ mm sind enthalten, die Lagerschale ist für Radlager bis 94 mm \varnothing geeignet



Basis Satz

23



2.100,- €
zzgl. MwSt.



V5128-2

EAN 4047728085663



SUV
Van

18 / 22t

Erweiterungs Satz

- Zusätzlich im Satz V5128 enthaltene pneumatische Fußpumpe V2846 und Druck- und Zug-Hydraulikzylinder 22 Tonnen V2854



700 bar 1.3l 2.2 m

- Ausführung mit Manometer
- Tropffreie Schnellkupplung
- Für alle Hydraulik-Zylinder

36



3.699,- €
zzgl. MwSt.

V4680

EAN 4047728046800

Kompakt-Radlager Demontage / Montage Satz

- Zur Demontage und Montage des Kompakt-Radlagers mit oder ohne Sicherungsring
- Einsatz mit Hydraulik-Zylinder, mechanischer Spindel oder Werkstattpresse
- Max. Belastung: 22 t
- Pumpe nicht im Lieferumfang enthalten
- Für z.B.:
 - **VOLKSWAGEN:** Polo, Lupo, Touareg, Fox, T5 vorne und hinten, Crafter
 - **AUDI:** A2
 - **SEAT:** Ibiza, Córdoba
 - **ŠKODA:** Fabia, Rapid, Roomster
 - **FORD:** Focus, C-Max, Mondeo, S-Max, Kuga, etc.

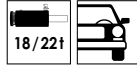

Basis Satz

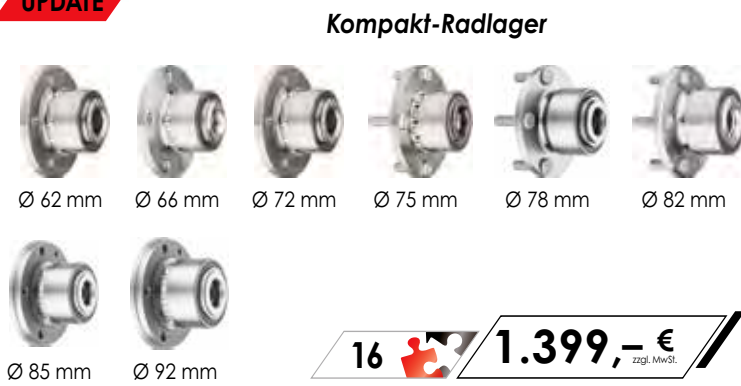

16 1.399,- € zzgl. MwSt.

V5554

EAN 4047728055543

Erweiterungs Satz 1

- Zusätzlich im Satz V4680 enthaltene Hydraulik-Fußpumpe V2847 und Druck- und Zugzylinder 22 t V2854

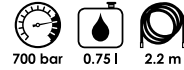

- Tropffreie Schnellkupplung
- Für alle Hydraulik-Zylinder



28 2.700,- € zzgl. MwSt.

V5554-2

EAN 4047728069021

Erweiterungs Satz 2

- Zusätzlich im Satz V4680 enthaltene Pneumatik-Fußpumpe V2846 und Druck- und Zugzylinder 22 t V2854

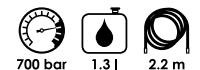

- Ausführung mit Manometer
- Tropffreie Schnellkupplung
- Für alle Hydraulik-Zylinder

28 2.901,- € zzgl. MwSt.

V4491-A

EAN 4047728081764

Zentrierhilfe Kompakt-Radlager

- Geführter und kipffreier Einbau von Kompakt-Radlagern
- In Abhängigkeit des Radlagerherstellers, kann es zu Problemen beim Einbau kommen. Durch die Verwendung der Zentrierhilfe, können ebenfalls nicht angefastete Radlager problemlos montiert werden.
- In Verbindung mit Kompakt-Radlager Montage Satz, universal V4491
- Innenzentrierung für die Durchmesser der Kompakt-Radlager:
 - 26,4 mm = 78 mm
 - 27,2 mm = 92 mm
 - 27,4 mm = 72 - 78 mm
 - 29,5 mm = 82 mm
 - 29,6 mm = 85 mm



6

384,80 €
zzgl. MwSt.

V8366

EAN 4047728083669

Erweiterungs Satz Kompakt-Radlager Montage

XL



- Erweiterungen der Fahrwerks-Sortimente V7026 sowie V7030 zum Zentrieren von Kompakt-Radlagern bei der Montage
- Universelle Presshülsen im Außendurchmesser von 28,6 bis 44,7 mm
- Zylinderhalterung zum komfortablen Arbeiten mit dem Hydrauliksystem

40



1.499,-



V5168

EAN 4047728051682

18/22t



Antriebswellen Auspressvorrichtung Satz

- Speziell zum Auspressen von verrosteten und geklebten Antriebswellen direkt am Fahrzeug
- Geeignet für alle PKW mit 4- und 5-Loch-Nabe durch ovale Löcher für Radschrauben
- Vermeidet Schäden an der Antriebswelle und umliegenden Teilen, da Erhitzen nicht mehr notwendig ist
- Anwendung: Nabe mit Radschrauben des Fahrzeugs verschrauben, Antriebswelle mit 18 t oder 22 t Hydraulikzylinder auspressen



Basis Satz

12

1.487,- €
zzgl. MwSt.

V5168-2

EAN 4047728085618

18/22t



Erweiterungs Satz

- Zusätzlich im Satz V5168 enthaltene pneumatische Fußpumpe V2846



15



2.350,- €
zzgl. MwSt.

UPDATE



V7201N

Kompakt-Radlager Demontage / Montage Satz

- Zur Demontage und Montage des Kompakt-Radlagers mit oder ohne Sicherungsring
- Verstellbarkeit gewährleistet Einsatz an allen zur Zeit auf dem Markt erhältlichen sowie an zukünftigen Kompakt-Radlager-Typen



UNIVER



Montage



Demontage



UPDATE



V4906N-1

Standard-Radlager Demontage / Montage Satz

- Neue effektive Methode zur Demontage von Radnaben; dabei wird die Verwendung des Radlagersatzes V4598 empfohlen. Satz funktioniert ebenfalls bei Achsschenkeln mit unebenen und begrenzten Flächen
- Wechseln des Radlagers direkt am Fahrzeug bei minimalem Arbeitsaufwand
- Montagescheiben mit \varnothing von 62 – 83 mm und Nabenscheiben mit \varnothing von 34 – 60 mm sind enthalten; die Lagerschale ist für Radlager bis 92 mm \varnothing geeignet



Erweiterungs Satz für Kompakt-Radlager

- Satz beinhaltet 4 Erweiterungen:
 1. Demontagefüße für verschraubte Kompakt-Radlager (3 Bolzen)
 2. Demontagefüße für verschraubte Kompakt-Radlager (4 Bolzen)
 3. Demontagereinheit der Radnabe, ohne das vorherige Entfernen der Antriebswelle
 4. Demontagereinheit des geschraubten Radlagers, ohne das vorherige Entfernen der Antriebswelle
- Speziell zur Erweiterung und Komplettierung von Kompakt-Radlager Sätzen
- In Verbindung mit der Basiseinheit V4680, können alle auf dem Markt erhältlichen Kompakt-Radlager demontiert / montiert werden



V5549-1N



Geschraubte Radlagereinheiten – 3 Bolzen



Geschraubte Radlagereinheiten – 4 Bolzen



Demontage der Radnabe ohne Entfernen der Antriebswelle



Demontage des Radlagers ohne Entfernen der Antriebswelle

UPDATE



V7722N

Presstativ Erweiterungs Satz

- Satz beinhaltet:
 - 14 t Druck-Hydraulikzylinder inklusive Druckstange M 24
 - Stützbein Satz 275 mm
 - Platte mit offener Seite inklusive Schrauben M 16 x 40 mm



V7723

Zugstangen Erweiterungs Satz

- Universelle Erweiterung für 18 t und 22 t Hydraulikzylinder
- Spindel Satz ermöglicht das Aus- und Einpressen von noch mehr Buchsen und Lagern mit unterschiedlichen Innendurchmessern
- Satz beinhaltet:
 - Adapter: M 22 – M 10 · M 22 – M 12 · M 22 – M 14 · M 18 – M 22
 - 4 Zugstangen inklusive Kragenmuttern: M 10 x 1,5 · M 12 x 1,75 · M 14 x 2,0 · M 20 x 2,5
 - Schlagmutter M 18



UNIVERSALO 1



V5741N

Längslenker Hinterachse · Silentlager FORD, MAZDA, Volvo

- Wechseln der Buchse der vorderen Längsstrebe im hinteren Bereich sowie zum Wechseln der Hinterachsbuchsen
- Buchse und Pressrahmen mit bis zu 22 Tonnen belastbar



VIGOR XL
SERIES

V7030-2

EAN 4047728077323

UNIVERSALO 1 Spezialwerkzeug-Sortiment

141



11.023,- €
zzgl. MwSt.

Zug- und Druckhülsen Satz

- Inklusive 24 Press-Stücke unterschiedlicher Größen
- Hülsen mit kurzen Größenabständen sind wendbar
- Adapter und Druckwelle ermöglichen Einsatz des Press-Bügels V2885 – praktisch beim Aus- und Einbau von Buchsen und Tragelenken ohne Löcher

» **UPDATE:**
**Jetzt noch mehr
Anwendungs-
bereiche!**



V5066



V2846



Inkl. Behälter zur
Aufbewahrung der Pumpe.

V6395

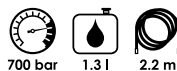

Pneumatik-Fußpumpe

- Ausführung mit Manometer
- Für alle Hydraulik-Zylinder
- Arbeitsdruck: 700 bar
- Schlauchlänge: 2,2 m
- Öltank: 1,3 l



V7724

Kugelgelenk-Ausdrücker

- Satz zum universellen Auspressen von Kugelgelenken mit 4,5 t Druckkraft
- Beinhaltet Hydraulikeinheit V5916 sowie Erweiterungen V5916-1 und V5916-2
- V5916-1: Ausdrücken von Kugelgelenken sowie Spurstangen-Enden, mit Bolzen statt Mutternverschraubungen an der Kegelachse
- V5916-2: Für Kugelgelenkstifte mit einer Länge über 72 mm



V5916



Antriebswellen-Auspressvorrichtung Satz

- Für Pkw mit T4- und 5-Loch-Nabe durch ovale Löcher für Radschrauben
- Vermeidet Schäden an der Antriebswelle und umliegenden Teilen, da Erhitzen nicht mehr notwendig ist



V4904



V8703

EAN 4047728087032

32l

 SUV
Van

Druckplatte Radlager / Bremsscheibe FORD Transit

- Druckplatte zum Ausbau des vorderen Radlagers, **FORD** Transit ab 2014
- Die Druckplatte drückt auf das äußere Lagergehäuse und verhindert Schäden am Lager und ABS-Sensor beim Austausch der vorderen Bremsscheibe
- Mit einem Außendurchmesser von 86,4 mm ist sie für **FORD** Transit-Modelle ab 2014 geeignet
- Das Druckstück stützt sich auf den äußeren Lagerring ab, um Druck und zeitgleich Schaden vom ABS-Sensor und Lager abzuwenden
- Adapter wird in Verbindung mit dem Satz V2879 verwendet

Neu

119,- €
zzgl. MwSt.

V5916

EAN 4047728059817

Kugelgelenk-Ausdrücker

- Hydraulisches Ausdrücken der Kugelgelenkzapfen an Spurstangen sowie Stabilisatoren mit maximaler Druckkraft von 4,5 Tonnen



4.5t



2

962,- €
zzgl. MwSt.

V7724

EAN 4047728077286

Kugelgelenk-Ausdrücker

- Satz zum universellen Auspressen von Kugelgelenken mit 4,5 t Druckkraft
- Beinhaltet Hydraulikeinheit V5916 sowie Erweiterungen V5916-1 und V5916-2
- V5916-1: Ausdrücken von Kugelgelenken sowie Spurstangen-Enden, mit Bolzen statt Mutternverschraubungen an der Kegelachse
- V5916-2: Für Kugelgelenkstifte mit einer Länge über 72 mm

1.158,- €
zzgl. MwSt.

V5916-XL

EAN 4047728066471

Kugelgelenk-Ausdrücker

- Hydraulisches Ausdrücken der Kugelgelenkzapfen an Spurstangen sowie Stabilisatoren, oder aber an Lenk- und Bremshebeln bei Lkw und Bussen, mit maximaler Druckkraft von 8,8 Tonnen



8.8t



113 mm 81 mm

3

1.404,- €
zzgl. MwSt.

V8327

EAN 4047728083270



Achswellen Demontage Satz · getriebeseitig

- Leistungsstarkes, effizientes Demontagewerkzeug für äußeres Gleichlaufgelenk
- Verhindert Ziehen, Hämmern und Beschädigung des Gelenklagers
- Enthält 5-kg-Gleithammer und starke Achsstütze mit Kettenspanner
- Ermöglicht Demontage direkt am Fahrzeug
- Sichert das Gelenk im Abzieher, um Unfälle und Schmutz zu verhindern
- Schlaghammer V2922 M18 x 2,5

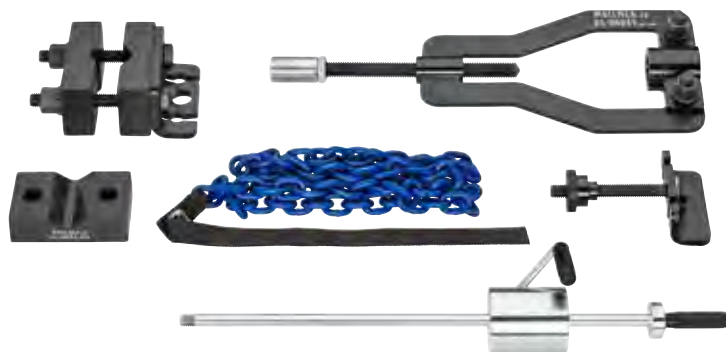

5



894,- €
zgl. MwSt.

V8327-1

EAN 4047728083287



Achswellen Abzieher Außengelenk

- Erweiterung zur Demontage des Gleichlaufgelenks
- Zusätzlicher Schlaghammer V2922 wird benötigt
- Aufnahme M18 x 2,5

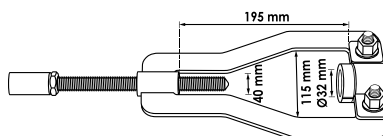
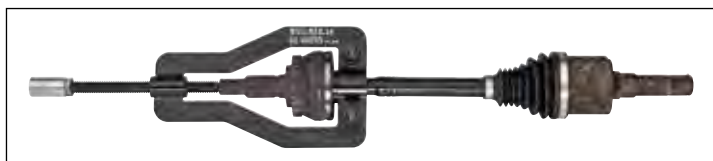

399,- €
zgl. MwSt.

V7862

EAN 4047728078627



Achswellen Demontage Satz

- Demontage der inneren Achswelle von der Getriebe-Einheit
- Durch das vollumfängliche Greifen der Achswelle werden Beschädigungen durch Hämmern oder Ziehen vermieden
- Variable Einstellungen des Achswellen-Halters ermöglichen optimalen Zugriff auf die Welle
- Je nach Einbausituation kann der Halter in zwei Teile zerlegt und um die Achswelle gespannt werden
- Universell einstellbarer Halter ermöglicht Einsatz an Kleinwagen bis hin zu Nutzfahrzeugen
- Verwendung mit 5 kg Schlaghammer V2922

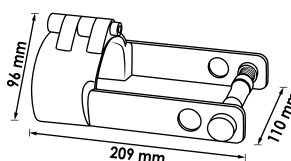
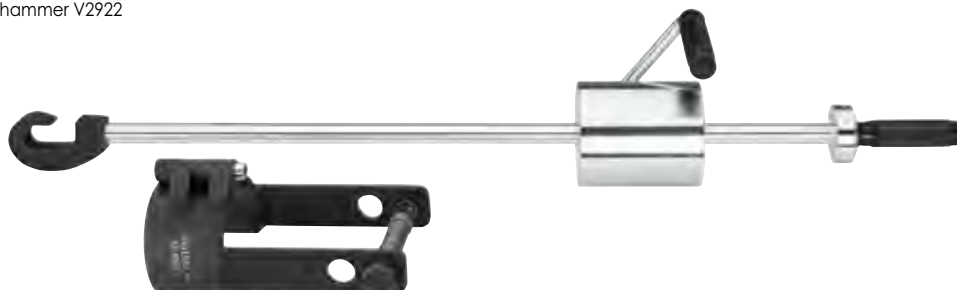

3



728,- €
zgl. MwSt.

V4476N

EAN 4047728068000



Hydraulischer Federspanner

- Universal einsetzbar für nahezu alle Feder- und Stoßdämpferbeine im Bereich Pkw sowie leichter Transporter
- Durch das Greifen der Federn innerhalb der Federwindungen sind gegebenenfalls störende Bauteile am Stoßdämpfer irrelevant und haben keinen Einfluss auf die Funktionsweise des Federspanners
- Dreibein inklusive Rollen ermöglicht Verstauen und mobiles Arbeiten mit dem Federspanner



« Unbedingt anschauen! »



Ein Sicherheitswerkzeug mit technischer Raffinesse!

2.1t

V4476N/2

EAN 4047728084512

Erweiterungs Satz

- Hydraulischer Federspanner V4476N inklusive Hydraulik-Fußpumpe V2847



700 bar 0.75 l 2.2 m

- Tropffreie Schnellkupplung
- Für alle Hydraulik-Zylinder

16

2.393,- €
zzgl. MwSt.

17

2.999,- €
zzgl. MwSt.

Inklusive 10 Federteller

Ø 70 - 160 mm

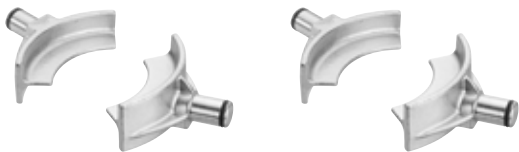

Ø 150 - 240 mm

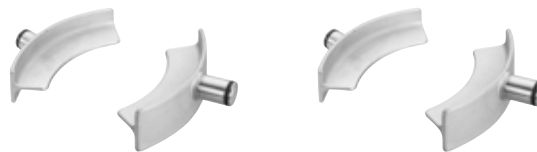

Ø 150 - 240 mm



① Feder vorspannen



② Feder spannen



③ Abstützvorrichtung

