

# SPECIAL 20 25 WORLDWIDE



Das Werkzeug

**NEU!**

**AKKU  
POWER  
18 V**

## PURE BEGEISTERUNG!



SWW25/DE/EUR

Unverbindlich empfohlene Aktionspreise zzgl. MwSt. – Preisgültigkeit ab 01.03.2025 bis spätestens 28.02.2026. Preisänderungen vor 28.02.2026 bei gestiegenen Einstands- oder Produktionskosten vorbehalten – Irrtümer vorbehalten.





## Sortiment Variante 3 • Inkl. Werkstattwagen

- ① 163-613/152 s 6 – 24 mm s 6 x 7 – 21 x 22 mm
- ② 163-30/25 s 6 – 24 mm s 6 x 7 – 21 x 22 mm
- ③ 163-614/16 811 0.5 x 3.0 – 1.2 x 6.5 mm 811 PH 1, PH 2 811 T10 – T30

193

### 176N-7/193 mit 193 Profi-Werkzeugen inkl. Werkstattwagen 176N-7

176N-7/193  
EAN-No. 4000896264810

**1.543,- €\***  
netto

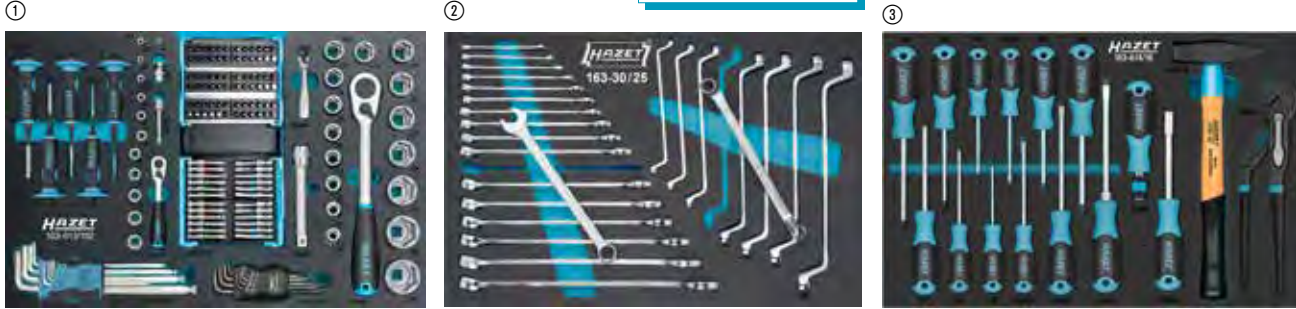

Sortiment



## Sortiment Variante 4 • Inkl. Werkstattwagen

- ① 163-329/100 s 6 – 13 mm, s 10 – 19 mm, s 13 – 32 mm
- ② 163-30/25 s 6 – 24 mm, s 6 x 7 – 21 x 22 mm
- ③ 163-407/35 s 4 – 22 mm, M 5 – M 18, M 6 – M 14, T 20 – T 60, s 1/2
- ④ 163-122/3 s 8, 10, 13 mm
- ⑤ 163-330/16N 811 0.5 x 3.0 – 1.2 x 6.5 mm, 811 PH 1, PH 2, 810 T 10 – T 30, 320 mm (500 g)

**NEU!**

204

### 176N-7/204 mit 204 Profi-Werkzeugen inkl. Werkstattwagen 176N-7

176N-7/204  
EAN-No. 4000896269778

**1.849,- €\***  
netto

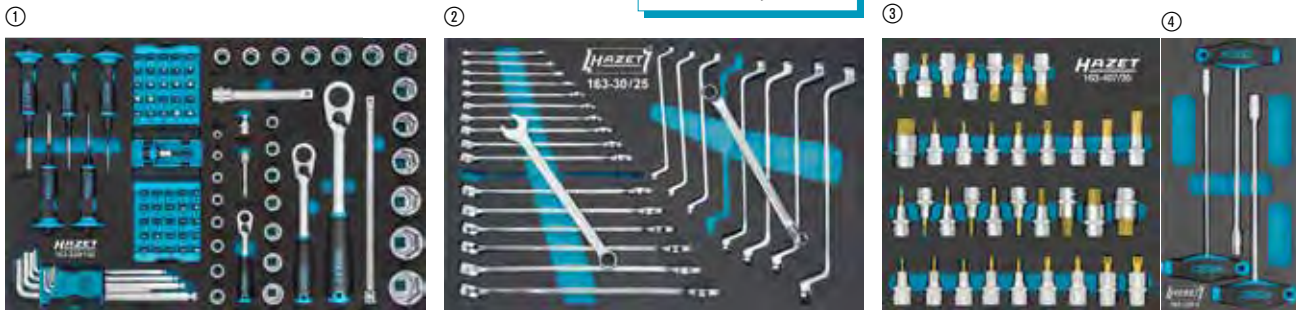

Inklusive  
2128N-1



Sortiment



## Sortiment Variante 5 • Inkl. Werkstattwagen

### 176N-7/292 mit 292 Profi-Werkzeugen inkl. Werkstattwagen 176N-7

176N-7/292  
EAN-No. 4000896270774

**2.519,- €\***  
netto

Inklusive  
2128N-1



**NEU!**

292

- ① 163-630/76 s 10 s 1/2 s 1/2 s 1/2
- ② 163-629/100 s 1/2 s 1/2 s 1/2
- ③ 163-631/32 s 1/2 s 1/2 s 1/2
- ④ 163-628/32 s 1/2
- ⑤ 163-632/27 s 1/2 s 1/2 s 1/2

Sortiment



## Servicewagen



Made in Germany

HAZET No.	Seitenwände	EAN-No. 4000896+	€* netto
167-3	-	205332	226,-
167-3S	✓	207206	252,-

## 179N/179NX

Made in Germany

HAZET No.	Anzahl Schubladen	EAN-No. 4000896+	€* netto
<b>• Kunststoff-Arbeitsfläche</b>			
179N-6	6	214570	997,-
179N-7	7	214488	1.029,-
179N-8	8	214587	1.106,-
179N-9	9	220236	1.131,-
<b>• Edelstahl-Arbeitsfläche</b>			
179NX-6	6	215560	1.060,-
179NX-7	7	215577	1.076,-
179NX-8	8	215584	1.162,-

## 179NXL

• Edelstahl-Arbeitsfläche

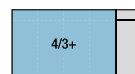

Made in Germany

HAZET No.	Anzahl Schubladen	EAN-No. 4000896+	€* netto
179NXL-6	6	215171	1.414,-
179NXL-7	7	215164	1.493,-
179NXL-8	8	215218	1.564,-

## 179NXXL

• Edelstahl-Arbeitsfläche

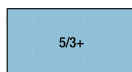

Made in Germany

HAZET No.	Anzahl Schubladen	EAN-No. 4000896+	€* netto
179NXXL-7	7	214624	1.667,-
179NXXL-8	8	214778	1.733,-

## 179NW

• Fahrbare Werkbank

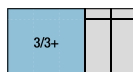

Made in Germany

HAZET No.	Anzahl Schubladen	EAN-No. 4000896+	€* netto
179NW-7	7	219629	1.596,-
179NW-8	8	222933	1.673,-

## 179NXXL-8D/3

• Extratiefer Werkstattwagen  
• Edelstahl-Arbeitsfläche

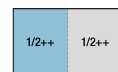

Made in Germany

HAZET No.	Anzahl Schubladen	EAN-No. 4000896+	€* netto
179NXXL-8D	8	242931	1.990,-
179NXXL-8D/3	8	245178	2.332,-

## Halter neues AKKU SYSTEM 9500

**NEU!**

- Für HAZET Werkstattwagen Assistent 167-3S · 176N · 178N · 179N · 179NX · 179NXL · 179NXXL · 179NXXL-8D und Werkbank Assistent 177W und 179NW
- Einfache Montage durch Einhängfunktion
- Individuelle Befestigung an Werkzeug-Lochwänden mit Quadrat-Lochraster
- Leicht zu reinigen durch glatte Beschichtung

### Halter für Akku Geräte

- Inklusive Sicherung durch Verriegelungssclip
- Oberer Bereich bietet Platz für Ladegerät sowie zusätzliche Akkus
- Quadrat-Lochraster für zusätzliche Haken ermöglicht Einhängen von bis zu drei Akku Werkzeugen
- L x B x H: 200 x 334 x 152 mm
- Gewicht: ca. 2,2 kg



Made in Germany

179N-55  
EAN-No. 4000896269839

55,- €\* netto

### Halter für 2 Akku Packs

- Ermöglicht Einhängen bis zu 2 Akkus
- Für HAZET Werkzeug-Lochtafeln: 176N-26 · 179N-26 · 179NXL-26 · 179NXXL-26 · 179NW-26
- L x B x H: 100 x 334 x 15 mm
- Gewicht: ca. 0,24 kg



Made in Germany

179N-56  
EAN-No. 4000896269815

19,- €\* netto

### Halter für HAZET Akku Ladegerät

- Einfache Montage durch Einhängfunktion
- Individuelle Befestigung an Werkzeug-Lochwänden mit Quadrat-Lochraster
- Ermöglicht Aufnahme des HAZET Akku Ladegerätes 9501-1018
- Für HAZET Werkzeug-Lochtafeln: 176N-26 · 179N-26 · 179NXL-26 · 179NXXL-26 · 179NW-26
- L x B x H: 146 x 209 x 86 mm
- Gewicht: ca. 0,42 kg



Made in Germany

179N-57  
EAN-No. 4000896269792

19,- €\* netto



Sie haben die Wahl zwischen unserem Werkstattwagen mit Edelstahl- oder Kunststoff-Arbeitsfläche oder der stabilen Werkbank. Wählen Sie dazu unser Sortiment: HAZET **Basis** oder **Komfort**!

### Basis Sortiment 228 Profi-Werkzeuge

228

Inklusive

**HiPer**

6.3 1/4" 10 3/8" 12.5 1/2"



Made in Germany

163-513/122N



163-526/41N



**Basis Sortiment inkl. Werkstattwagen 179N-8**

179N-8/228

EAN-No. 4000896250394

2.666,- €\* netto



Made in Germany

**Basis Sortiment inkl. Werkstattwagen 179NX-8**

179NX-8/228

EAN-No. 4000896250431

2.728,- €\* netto



Inklusive 2128N-1



Made in Germany

**Basis Sortiment inkl. Werkbank 179NW-7**

179NW-7/228

EAN-No. 4000896250479

3.181,- €\* netto

### Komfort Sortiment 314 Profi-Werkzeuge

314

Inklusive

**HiPer**

6.3 1/4" 10 3/8" 12.5 1/2"



Made in Germany

163-513/122N



163-526/41N



**Komfort Sortiment inkl. Werkstattwagen 179N-8**

179N-8/314

EAN-No. 4000896250417

3.593,- €\* netto



Made in Germany

**Komfort Sortiment inkl. Werkstattwagen 179NX-8**

179NX-8/314

EAN-No. 4000896250455

3.654,- €\* netto



163-525/40

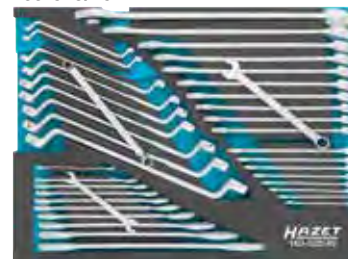

163-609/61



Made in Germany

**Komfort Sortiment inkl. Werkbank 179NW-7**

179NW-7/314

EAN-No. 4000896250493

4.066,- €\* netto

163-372/25



Inklusive 2128N-1





## 179NXL-8/321 mit 321 Profi-Werkzeugen



Edelstahl-  
Arbeitsfläche  
**HAZET**  
EDELSTAHL®  
Rost  
frei

321



163-549/160N 6.3 1/4 10 3/8 12 1/2 6.3 1/4

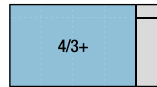

179NXL-8/321  
EAN-No. 4000896224395

4.303,- €  
netto

Inklusive  
**HiPer**  
6.3 1/4 10 3/8 12 1/2

Sortiment



163-478/40



163-480/57N



163-479/26



163-522x50

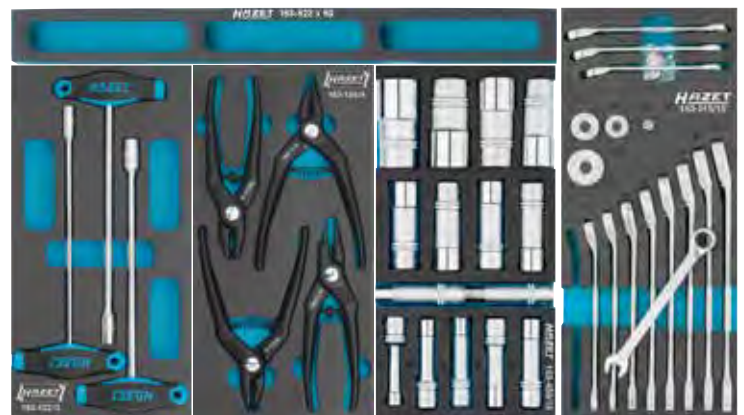

163-122/3

163-124/4

163-459/15 12 1/2

163-515/16



179NXL-8/440 mit 440 Profi-Werkzeugen



Von unseren Profi-Fachberatern exklusiv für euch gemacht!

163-606/259



163-528/56 s 6x7 – 34x36 mm, s 6 – 32 mm,  
 s 8 – 19 mm, s 6x7 – 24x27 mm



163-603/52



4/3+

179NXL-8/440  
EAN-No. 4000896247974

4.508,- €\* netto

Perfekter Werkzeug Satz für die PKW/Transporter-Werkstatt!

Inklusive  
**HIPer**  
6.3 1/4 10 3/8 12 1/2



163-604/34N



163-605/39N





## 179NXXL-7/340 mit 340 Profi-Werkzeugen

Edelstahl-  
Arbeitsfläche  
**HAZET**  
EDELSTAHL  
Rost  
frei

340

5/3+

Inklusive  
**HiPer**  
6.3 1/4 10 3/8 12.5 1/2



Inklusive  
2128N-1



1020 mm



179NXXL-7  
Made in Germany  
Extra breit: 1.133 mm

518 mm

163-481/194N



163-511/4



179NXXL-7/340  
EAN-No. 4000896215072

**3.876,-** €\*  
netto

163-480/57N



163-510/8



163-478/40



163-509/12





## 179NXXL-8/378 mit 378 Profi-Werkzeugen

5/3+

Inklusive  
**HiPer**  
6.3 1/4 10 9/8 12<sup>s</sup> 1/2



Inklusive  
2128N-1



163-481/194N



163-172x50



163-478/40



163-515/16



163-527/56N



163-380/4N

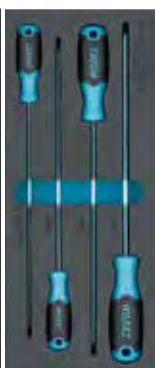

163-479/26



163-382/3

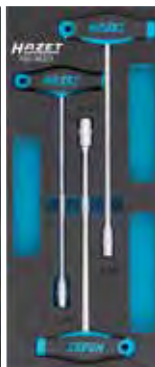

179NXXL-8  
Made in Germany  
Extra breit: 1.133 mm

179NXXL-8/378  
EAN-No. 4000896232390

5.116,- €  
netto

### Werkstattwagen/Werkbank Zubehör



Weitere Infos zu unserem Zubehör unter:  
[www.hazet.de](http://www.hazet.de)



HAZET No.	Bezeichnung
161N-3D	Kabeltrommel (ohne Halter)
161N-3D/2	Kabeltrommel inkl. Halter
161N-5D	Steckdosenleiste für 179NXXL-8D
161T-176N/4	Trennblech Satz für flaches Schubfach
161T-176N/4H	Trennblech Satz für hohes Schubfach
176N-26	Werkzeug-Lochwand für 176N-7
176N-261	Montageschiene
179-35	Dosenhalter, für 3 Dosen
179N-21	Seitliche Tür für 179N · 179NX · 179NXL · 179NXXL
179N-21D	Seitliche Tür für 179NXXL-8D
179N-26	Werkzeug-Lochwand für 179N · 179NX
179N-33	Papierkorb inkl. Halter
179N-35	Dosenhalter, für mindestens 4 Dosen
179N-40	Grundhalter für 179N · 179NX · 179NXL · 179NXXL · 179NXXL-8D
179N-42	Laptop-Halter für 179N · 179NX · 179NXL · 179NXXL
179N-45	Tablethalter
179N-46	Schlagschraubhalter
179N-50	Halterung für eine L-Boxx
179N-51	Halterungs Satz für zwei L-Boxxen
179N-510	Halteboden für L-Boxx-Halter 179N-51
179N-75	Schraubstockbefestigung für 179N · 179NX · 179NXL · 179NXXL
179ND-75	Schraubstockbefestigung für 179NXXL-8D · 179NXXL-8D/3
179NW-11	Schraubstock Befestigungs Satz
179NXL-26	Werkzeug-Lochwand für 179NXL
179NXXL-26	Werkzeug-Lochwand für 179NXXL
180-24	Dokumentenhalter
180-34	Papierrollenhalter
2175N	Parallel-Schraubstock

\* Unverbindlich empfohlene Aktionspreise zzgl. MwSt. – Preisgültigkeit ab 01.03.2025 bis spätestens 28.02.2026  
Preisänderungen vor 28.02.2026 bei gestiegenen Einstands- oder Produktionskosten vorbehalten – Irrtümer vorbehalten.

## Premium Qualitäts-Werkzeuge für den Bau- und Ausbau



**Schlosserhammer**

• DIN 1041

**NEU!**

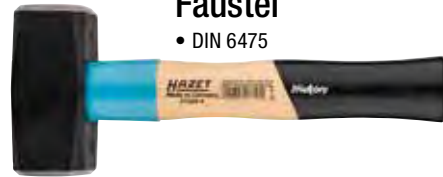

**Fäustel**

• DIN 6475

**NEU!**

**Made in Germany**

HAZET No.	g	Länge mm	EAN-No. 4000896 +	€* netto
2140N-20	200	280	268344	22,50
2140N-30	300	300	268320	23,20
2140N-40	400	310	268306	27,70
2140N-50	500	320	268283	26,20
2140N-80	800	350	268269	35,50
2140N-100	1000	360	268245	41,80

**Keilschraube**

- Keilschraube mit Scheibenkopf gewährleistet deutlich sicherere Verbindung von Kopf und Stiel als Ringkeile oder andere Systeme
- Verhindert wirksam Wegfliegen des Hammerkopfes
- Werkzeug kann auf Hammerkopf abgestellt werden, da keine Bauteile am Kopf hervorstehen

**Qualitätsstahl:**

- Höher legierter Stahl als durch DIN-Standard vorgegeben gewährleistet längere Standzeit des Kantenbruchs und des gesamten Hammers

**Robuste, sichere Ausführung durch Keilschraube und Stahl-Stielschutzhülse**

Keilschraube



**Stahl-Stielschutzhülse**

- Schutzhülse bietet höchsten Schutz vor Stielbruch bei Fehlschlägen
- Erhöhung der Biegefestigkeit durch umlaufenden, abgewinkelten Stabilisierungsbund
- **Hickory-Stiel**
  - Hickoryholz ist schwingungsdämpfend, extrem biegefest und langlebig
  - Besitzt drei- bis vierfach höhere Belastungssicherheit gegenüber Standardstielen aus Eschenholz
  - Die langfaserige Holzstruktur hält den Stiel bei Beschädigung noch zusammen
  - Selbst bei Alterung des Holzstiels wird Wegfliegen des Hammerkopfes verhindert

**Made in Germany**

HAZET No.	g	Länge mm	EAN-No. 4000896 +	€* netto
2142N-1	1000	260	268221	36,30
2142N-2	1250	260	268207	37,70
2142N-3	1500	280	268184	41,-
2142N-4	2000	300	268160	47,60

**Werkzeugtasche klein, mit 51 Profi-Werkzeugen**

51



191T-1/51

EAN-No. 4000896260003

308,- €\* netto

Sortiment



HAZET No.	Bezeichnung	EAN-No. 4000896 +	€* netto
191T-1L	Werkzeugtasche klein, leer	258482	137,-

**Werkzeugtasche groß, mit 89 Profi-Werkzeugen**

89



191T-2/89

EAN-No. 4000896259984

617,- €\* netto

Sortiment



HAZET No.	Bezeichnung	EAN-No. 4000896 +	€* netto
191T-2L	Werkzeugtasche groß, leer	258505	168,-

**Werkzeug Satz in L-Boxx**

83



190L-136/83

EAN-No. 4000896243303

308,- €\* netto



**Inkl. SmartCase 2200SC-1**



①

**Made in Germany**



②



③



**Made in Germany**

④



⑤ **Made in Germany**

HAZET No.	Bezeichnung	EAN-No. 4000896 +	€* netto
① 4617-1	Schaltstrahlschlüssel	246366	13,70
② 2154-200	Zollstock, 2 m	247332	4,60
③ 197-73/5	Gipsbecher Satz, 5-teilig, Ø 125 mm	247851	10,50
④ 197-6	Baueimer, 20 l, Ø Innen 335 mm	246304	4,25
⑤ 824-6	Malerspachtel, Klingenbreite: 60 mm	247608	3,25
⑥ 2154-40	Wasserwaage, 40 cm	246694	19,50
⑦ 2154-80	Wasserwaage, 80 cm	246700	23,50



⑥

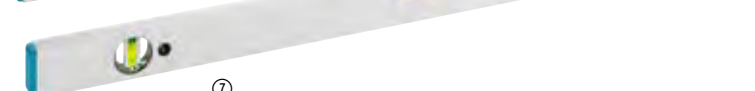

⑦



## Holzbearbeitungswerkzeuge in Premium Qualität

### Spaltwerkzeuge

- Leichtes Eindringen ins Holz durch speziell polierte Schneide (Lamellenschleiftechnik)
- Sehr guter Halt/ Grip durch besonders ergonomisch geformten Stiel mit rutschfestem Spezialgriffende



①



②



③

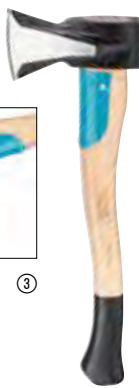

④



HAZET No.	Bezeichnung	Stiellänge mm	EAN-No. 4000896 +	€* netto
① 2132-600	Handbeil, 600 g	360	231140	29,-
② 2133-1250	Holzaxt, 1250 g	700	231133	50,50
③ 2134-1250	Spaltbeil, 1250 g	500	229529	53,90
④ 2135-3000	Spalthammer, 3000 g	900	231157	60,90



Original USA  
Hickory Holzstiel!

### Latthammer

- Hammerkopf Gewicht: 600 g



Made in Germany  
2138-600  
EAN-No. 4000896246311

40,50 €\* netto



### Balken-Zuggerät

- Spannen, Ziehen, Zusammenpressen von Hölzern
- Gesenkgeschmiedete, vergütete Zughaken
- Sparrenzug
- Ergonomisch – mit Umschaltknarre
- Spannweg: 115 mm
- Gesamtbreite: 440 mm
- Knarrenlänge: 275 mm
- 2 Abzughaken



Unser Klassiker!

Made in Germany  
1774-1  
EAN-No. 4000896180578

164,- €\* netto



### Balken-/ Platten Zuggerät

- Durch Verwendung von Holzschrauben entstehen nur geringe Verarbeitungsspuren
- Für Holzsorten mit erhöhter Riss- und Spaltgefahr geeignet
- Spannen, Ziehen, Zusammenpressen von Hölzern
- Für schwer zugängliche Stellen geeignet (z.B. in verwinkelten Bereichen wie Dachschrägen etc.)
- Zusammenziehen von Eckverbindungen möglich
- Platten aus Aluminium zur Vermeidung von Verfärbungen
- Einfache und ergonomische Handhabung durch Umschaltknarre
- Sehr leichtgängiges Trapezgewinde TR 16 x 5
- 6 Bohrungen a 8,5 mm Ø pro Aluplatte
- Spannweg: 115 mm
- Gesamtbreite: 581 mm
- Gesamthöhe: 280 mm
- Aluplattengröße: 150 x 75 mm
- Anzahl der Aluplatten: 2



Made in Germany  
1774-2  
EAN-No. 4000896264445

205,- €\* netto



Vermeidet Gefahr von  
Rissen und Spalten

## Zangenschlüssel

- Kompakt und zugleich hochbelastbar
- In vier unterschiedlichen Längen: 125 · 150 · 180 · 260 mm
- Komfortabel – dank Schnellverstellung mit bewährter HAZET Tipp-/Step-Hebelfunktion
- Einhand-Voreinstellung möglich
- Dauerhafte laserbeschriftete Skalierung zur einfachen Einstellung und Ablesemöglichkeit
- Hohe Korrosionsbeständigkeit durch verchromte, leicht zu reinigende Zangenschenkel
- Hochbelastbare Zangenschenkel aus einsatzvergütetem Chrom-Vanadium Stahl
- Angenehme Haptik durch doppelte Tauchbeschichtung – liegt gut in der Hand
- Feiner Rastabstand ermöglicht jede Schlüsselweite im Spannungsbereich



### Beispiel 762-15

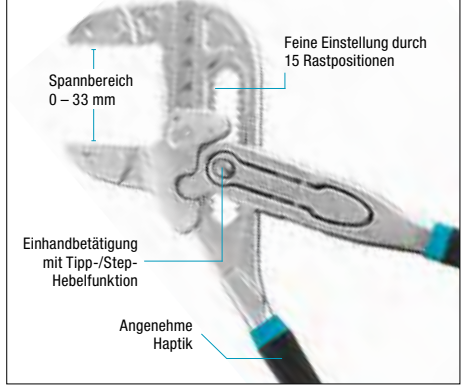

**Made in Germany**

HAZET No.	Länge mm	Rastabstand mm	Anzahl Rastpositionen	Spannbereich mm	EAN-No. 4000896 +	€* netto
762-12	125	2	12	26	249800	43,-
762-15	150	2	15	33	249640	45,50
762-18	180	2	19	42	249787	48,-
762-26	260	2.5	20	56	249664	56,50

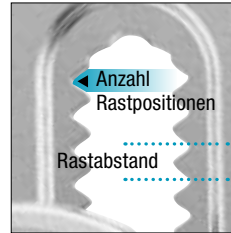

Produktion



## Schonbacken

- Inhalt: 3 Paar

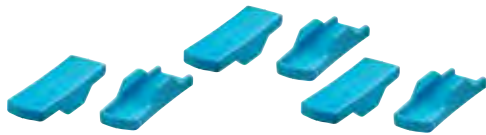

6

**Made in Germany**

762-018/6	Schonbacken für Zangenschlüssel 762-18		259861	8,25
762-026/6	Schonbacken für Zangenschlüssel 762-26		259885	9,00



## Universal-/ Wasserpumpenzangen

- Kompakt und zugleich hochbelastbar
- In vier unterschiedlichen Längen: 125 · 150 · 180 · 260 mm
- Komfortabel – dank Schnellverstellung mit bewährter HAZET Tipp-/Step-Hebelfunktion
- Hohe Standzeit durch extrem harte Maulverzahnung
- Mehr Kraft dank, gegen die Drehrichtung, versetzter Zähne
- Exakte Rastung mit Hilfe lasergeschnittener Verzahnung
- Hochbelastbare Zangenschenkel aus einsatzvergütetem Chrom-Vanadium Stahl
- Phosphatierte Oberfläche
- Angenehme Haptik durch doppelte Tauchbeschichtung – liegt gut in der Hand
- Feiner Rastabstand ermöglicht jede Schlüsselweite im Spannungsbereich



### Beispiel 760-26

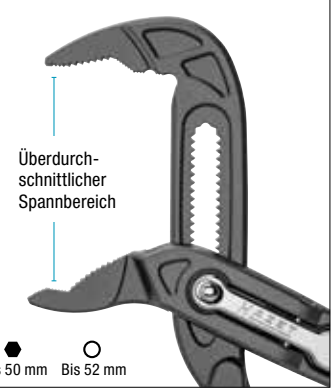

**Made in Germany**

HAZET No.	Länge mm	Rastabstand mm	Anzahl Rastpositionen	Spannbereich mm	EAN-No. 4000896 +	€* netto
760-12	125	2	13	27 / 32	249749	33,-
760-15	150	2	14	34 / 38	249688	34,-
760-18	180	2	17	36 / 42	249763	36,50
760-26	260	2.5	17	50 / 52	249701	41,-



Produktion





Zangenschlüssel  
und Universal-/  
Wasserpumpenzangen  
Satz

**NEU!**

2

- Inhalt
- 760-12
- 762-12



760/2  
EAN-No. 4000896269068

**83,- €\***  
netto

Universal-/ Wasser-  
pumpenzangen  
Satz

**NEU!**

3

- Inhalt
- 760-12
- 760-18
- 760-26



760/3  
EAN-No. 4000896269082

**119,- €\***  
netto

Zangenschlüssel  
Satz

**NEU!**

3

- Inhalt
- 762-12
- 762-18
- 762-26



762/3  
EAN-No. 4000896269105

**154,- €\***  
netto

HAZET  
SMART  
RAIL



SMARTRAIL – LANGLEBIGE, ROBUSTE DREH-  
VERRIEGELUNG FÜR FESTEN SITZ UND  
SOFORTIGEN ZUGRIFF!

- ▶ Magnetische Unterseite gewährleistet perfekten Halt auf allen magnetischen Flächen
- ▶ Flexible Kunststoffsteckleiste mit 1/4" oder 1/2" Vierkantaufnahmen
- ▶ Leicht abwischbares Material und angenehme Haptik
- ▶ Sicher fixiert im arretierten Zustand: zur Entnahme Steckschlüsseleinsatz nach links drehen
- ▶ Inkl. robuster Metallöse zum Aufhängen

Germany

Nr.	HAZET No.	■	Anzahl Steckplätze	Maße mm	EAN-No. 4000896 +	€* netto
①	850SR-7	1/4"	7	245 x 37,4 x 29,2	249626	30,80
②	900SR-5	1/2"	5	245 x 37,4 x 29,2	244508	35,-
③	900SR-8	1/2"	8	365 x 37,4 x 29,2	244515	43,-

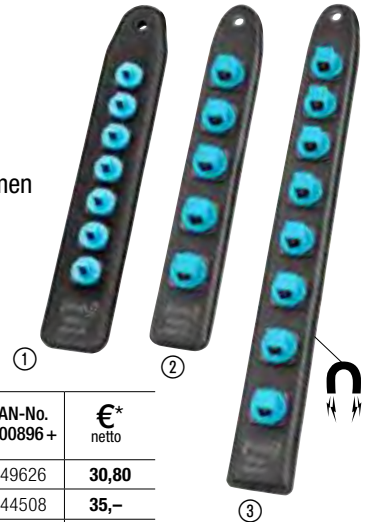

1/4" Sechskant,  
lang 50 mm

6.3 1/4

7

- s 5.5 · 6 · 7 · 8 · 10 · 12 · 13 mm

Germany  
850LG-SR/7  
EAN-No. 4000896250691

**67,- €\***  
netto

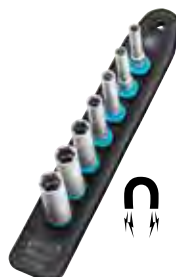

1/2" Schlag-,  
Maschinenschrauber  
Steckschlüsseleinsatz

12.5 1/2

5

- Kunststoff-Hülse zum Schutz der Felge
- s 17 mm (3x) · 19 mm (2x)

Germany  
903SLG-SR/5  
EAN-No. 4000896245253

**94,50 €\***  
netto



1/2" Vielzahn,  
kurz

12.5 1/2

8

- s M5 · M6 · M8 · M10 · M12 · M14 · M16 · M18

Germany  
990-SR/8  
EAN-No. 4000896245352

**138,- €\***  
netto

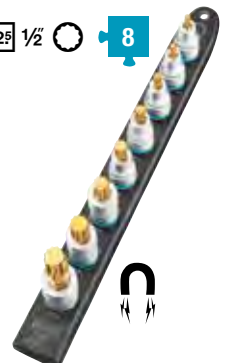



## 1/4" SmartHolder mit 29 Bits, lang 50 mm und kurz 25 mm

### 1/4" SmartHolder mit 39 Werkzeugen

- 18 Bits kurz 25 mm:
  - s 0.6 x 4.5 mm
  - PH1 · PH2 · PH3
  - PZ1 · PZ2 · PZ3
  - s 3 · 4 · 5 · 6 · 8 mm
  - T10 · T15 · T20 · T25 · T30 · T40
- 11 Bits lang 50 mm:
  - s 0.8 x 5.5 mm
  - PH2
  - PZ1 · PZ2
  - s 3 · 4 · 5 · 6 mm
  - T20 · T25 · T30
- 6 Steckschlüssel-Einsätze, Sechskant:
  - s 5.5 · 7 · 8 · 10 · 12 · 13 mm
- Mini Vollstahl Feinzahn-Umschaltknarre
- Bit Halter mit Magnet
- Adapter →
- Adapter →



reddot winner 2023

39



**Inkl. Mini Vollstahl Feinzahn-Umschaltknarre 863MB**



2300SH-1

EAN-No. 4000896246588

72,50 €\*  
netto

## 1/4" SmartHolder mit 16 Bits, kurz 25 mm

16

- s 0.5 x 4 · 1.2 x 6.5 mm
- PH1 · PH 2 · PH3
- s 3 · 4 · 5 · 6 mm
- T10 · T15 · T20 · T25 · T27 · T30 · T40



2304SH-1

EAN-No. 4000896250677

13,30 €\*  
netto

16

- s 0.4 x 1.5 · 0.5 x 4 · 1.2 x 6.5 mm
- PZ1 · PZ 2 · PZ3
- s 3 · 4 · 5 · 6 mm
- T10 · T15 · T20 · T25 · T30 · T40



2304SH-2

EAN-No. 4000896250653

13,30 €\*  
netto

16

- T6 · T7 · T8 · T9 · T10 · T15 · T20 · T25 · T27 · T30 · T40
- T10H · T15H · T20H · T25H · T30H



2304SH-3

EAN-No. 4000896250639

13,30 €\*  
netto

## 1/4" SmartHolder mit 8 Bits, lang 50 mm

8

- PH1 · PH 2
- s 3 · 4 · 5 mm
- T15 · T20 · T25



2304SH-11

EAN-No. 4000896250615

10,30 €\*  
netto

8

- 0.8 x 5.5 mm
- PZ1 · PZ2
- s 4 · 5 · 6 mm
- T20 · T25



2304SH-12

EAN-No. 4000896250592

10,30 €\*  
netto

8

- T10 · T15 · T25 · T27 · T30 · T40
- T20 (2x)



2304SH-13

EAN-No. 4000896250578

10,30 €\*  
netto





1/4" SmartCase

1/4" Bit und Winkelschraubendreher Satz

69

Jetzt mit EJECT!

Siehe Seite 17



Sortiment



2200SC-1  
EAN-No. 4000896239252

72,50 €\*  
netto



1/4" Bit und Winkelschraubendreher Satz, TORX® Innensechskant

73

Jetzt mit EJECT!

Siehe Seite 17

NEU!  
Mit Bit Ausdrücker



Sortiment



2200SC-31  
EAN-No. 4000896244539

145,- €\*  
netto

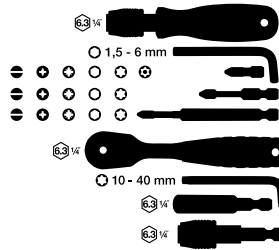

1/4" Steckschlüssel und Bit Satz

50



Sortiment



2200SC-2  
EAN-No. 4000896239603

120,- €\*  
netto

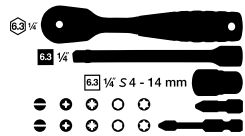

1/4" Steckschlüssel und Bit Satz

59

Jetzt mit EJECT!

Siehe Seite 17

NEU!  
Mit Bit Ausdrücker



Sortiment



2200SC-32  
EAN-No. 4000896244546

159,- €\*  
netto

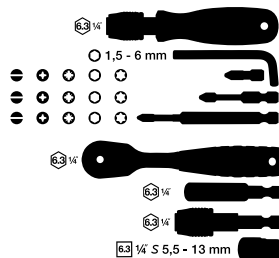

1/4" Bit Satz

96



Sortiment



2200SC-3  
EAN-No. 4000896244522

75,90 €\*  
netto



## 1/4" Bit Ratschen-Schraubendreher mit integriertem Magazin



Inkl. Verlängerung (80 mm) 810R-2



### Satz inkl. 12 Bits

			0,5 x 4,0 · 1,2 x 6,5 mm
			PH1 · PH2
			PZ1 · PZ2
			s 4 · 5 · 6 mm
			T15 · T20 · T25

**810R-3**  
EAN-No. 4000896239658

**48,50 €\***  
netto

### Satz inkl. 12 Bits

			0,8 x 5,5 mm
			PH1 · PH2
			s 3 · 4 · 5 · 6 mm
			T15 · T20 · T25 · T27 · T30

**810R-4**  
EAN-No. 4000896239665

**48,50 €\***  
netto

## 1/4" Mini Bit Akku Schrauber Satz

- Max. Lösemoment: 4,5 Nm
- Vibrationsbeschleunigung: 180 m/s<sup>2</sup>
- Umdrehungen/min.: 180

### Inhalt:

- 4 Bits lang, 50 mm:
  - PZ1 · PZ 2
  - s 4 mm
  - T20
- USB Ladekabel: 1,5 m
- Passendes Holster



**9230B-1**  
EAN-No. 4000896250820

**61,50 €\***  
netto

## 1/4" Doppel Bit Halter mit T-Griff

- Gesamtlänge: 97 mm
- Klingenlänge: 7,5 mm und 63 mm



**866BH-4**  
EAN-No. 4000896249329

**19,50 €\***  
netto

## 1/4" Steckgriff mit T-Griff

### Kurze Ausführung

- Länge: 134 mm
- Klingenlänge: 100 mm



**866-4**  
EAN-No. 4000896242979

**11,- €\***  
netto

## 1/4" Teleskop Bit Halter mit T-Griff

- Gesamtlänge: 241 – 394 mm
- Klingenlänge: 205 – 358 mm



**866BH-14**  
EAN-No. 4000896249336

**34,50 €\***  
netto

### Lange Ausführung

- Länge: 300 mm
- Klingenlänge: 266 mm



**866-10**  
EAN-No. 4000896241842

**12,- €\***  
netto

## 1/4" Bit Satz

Jetzt mit EJECT!

			Bit Adapter
			s 0,6 x 4,5 · 0,8 x 5,5 · 1 x 6 mm
			PH 1 (3x) · PH 2 (3x) · PH 3
			PZ 1 (3x) · PZ 2 (3x) · PZ 3
			s 3 · 4 · 5 · 6 mm
			T10 · T15 (2x) · T20 (2x) · T25 (2x) · T27 · T30 (2x) · T40 (2x)
			T20H · T30H

**2240N/36**  
EAN-No. 4000896187614

**37,- €\***  
netto

## 1/4" Bit Satz

Jetzt mit EJECT!

			Bit Adapter
			s 0,5 x 4 · 0,6 x 4,5 · 0,8 x 5,5 · 1 x 6 mm
			PH1 (4x) · PH2 (4x) · PH3 (2x)
			PZ1 (3x) · PZ2 (3x) · PZ3
			s 2 · 2,5 · 3 · 4 · 5 · 6 mm
			T6 · T7 · T8 · T9 · T10 · T15 (2x) · T20 (2x) · T25 (2x) · T27 (2x) · T30 (2x) · T40 (2x)
			T10H · T15H · T20H · T25H · T27H · T30H

**2240N/51**  
EAN-No. 4000896187607

**41,- €\***  
netto



Schlitz / Phillips Satz 6



811/6  
EAN-No. 4000896258383

19,90 €\*  
netto

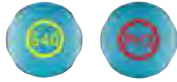

4 x		0.5x3.0 · 0.8x4.0 · 1.0x5.5 · 1.2x6.5 mm
2 x		PH 1 · PH 2

TORX® Satz 6



811T/6  
EAN-No. 4000896258406

29,90 €\*  
netto



6 x		T10 · T15 · T20 · T25 · T27 · T30
-----	--	-----------------------------------

Satz mit Schlagkappe 5



811S/5  
EAN-No. 4000896258420

39,50 €\*  
netto



3 x		0.8x4.5 · 1.0x5.5 · 1.2x7 mm
2 x		PH 1 · PH 2

Schlitz / Phillips Satz  
mit Halter 7

- Praktischer Halter mit Schlüssellochbohrung zur Wandbefestigung



811SH-1/7  
EAN-No. 4000896264605

24,60 €\*  
netto

4 x		0.5x3.0 · 0.8x4.0 · 1.0x5.5 · 1.2x6.5 mm
2 x		PH 1 · PH 2

Elektronik  
Schraubendreher,  
TORX® Satz 7



811EL-T/7  
EAN-No. 4000896259922

61,60 €\*  
netto



7 x		T5 · T6 · T7 · T8 · T9 · T10 · T15
-----	--	------------------------------------

Elektronik  
Schraubendreher Satz 7



811EL/7  
EAN-No. 4000896259908

52,50 €\*  
netto

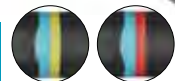

4 x		0.23x1.5 · 0.4x2 · 0.4x2.5 · 0.5x3 mm
3 x		PH00 · PH 1 · PH 2

6.3 1/4" Bit Halter



811BML  
EAN-No. 4000896259243

11,60 €\*  
netto

$l_2$   
205



811BM  
EAN-No. 4000896259946

8,70 €\*  
netto

$l_2$   
115



Klein  
811BMK  
EAN-No. 4000896259281

6,75 €\*

$l_2$   
80



Kurz  
811KBM  
EAN-No. 4000896259403

9,50 €\*  
netto

$l_2$   
70



EJECT

- Aufnahme der Bits ohne Betätigung der Hülse – Bit kann auch im verriegelten Zustand eingeschoben werden
- Entnahme des Bit geschieht durch einfaches ziehen – schneller Bitwechsel mit nur einer Hand
- Starker Dauermagnet zum sicheren Festhalten der Bits



EJECT  
811BH  
EAN-No. 4000896259267

12,90 €\*  
netto

$l_2$   
136



EJECT, klein  
811BHK  
EAN-No. 4000896259304

11,50 €\*  
netto

$l_2$   
101



## Hochvolt Elektriker Schraubendreher Satz, schutzisoliert

- Rutschfester HAZET 3-Komponenten-Griff, für hohe Kraftübertragung mit Aufhängeloch
- Spannungsprüfer (839P), 220 – 250 V nach DIN VDE 0680-6

### Inhalt:

- 811KV-PH1, -PH2
- 811KV-25, -35, -40
- 839P

### 811KV/6

EAN-No. 4000896268146

**35,- €\***  
netto

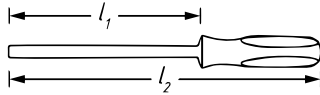

**NEU!**

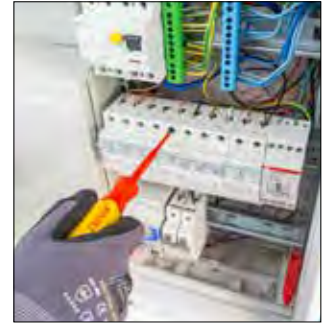

## SLIM KLINGEN

- ▶ Schlanker, extra-schmaler (SLIM) Schaft an Vorderseite für tiefliegende Schrauben und ähnliche Befestigungselemente, bei denen man mit der Standardvariante (Non-SLIM Schaft) nicht hinkommt
- ▶ Mehr Sicherheit sowie leichterer und geschützter Zugang, da reduzierte Isolierung nicht abgenutzt wird



SLIM Klängen

Vergleich zu NON SLIM Klängen



**NEU!**

## Schlitz

HAZET No.	Slim Klinge	Klinge mm	l <sub>1</sub> mm	l <sub>2</sub> mm	EAN-No. 4000896 +	€* netto
811KV-25	–	0.4 x 2.5	75	160	266920	5,-
811KV-30	–	0.5 x 3	100	185	266944	5,50
811KV-35	✓	0.6 x 3.5	100	185	266968	6,30
811KV-40	✓	0.8 x 4.0	100	185	266982	10,50
811KV-55	✓	1 x 5.5	125	230	267088	10,80
811KV-65	✓	1.2 x 6.5	150	265	267187	11,20



**NEU!**



## Phillips

HAZET No.	Slim Klinge	Klinge mm	l <sub>1</sub> mm	l <sub>2</sub> mm	EAN-No. 4000896 +	€* netto
811KV-PH1	✓	PH1	80	185	267200	7,-
811KV-PH2	✓	PH2	100	215	267248	7,50
811KV-PH3	–	PH3	150	265	267323	11,-



**NEU!**



## TORX®

HAZET No.	Slim Klinge	Klinge mm	l <sub>1</sub> mm	l <sub>2</sub> mm	EAN-No. 4000896 +	€* netto
811KV-T20	–	T20	80	185	267347	8,-
811KV-T25	–	T25	80	185	267361	9,-
811KV-T30	–	T30	100	215	267385	10,50



## Phasenprüfer

- 220 – 250 Volt
- Schlitzklinge mit Hohlsliff
- Mit Clip



### 839P

EAN-No. 4000896261826

**5,50 €\***  
netto

	Slim Klinge	Klinge mm	l <sub>1</sub> mm	l <sub>2</sub> mm
–	–	0.5 x 3.0	70	150



**NEU!**



## Stand-Isoliermatte

- Für Arbeiten an hochstromführenden Teilen
- Gummi-Standmatte, geprüft: 50.000 V, nach VDE 0303
- Eine Seite glatt, eine Seite rutschfest gerieft
- Maße: 1000 x 1000 x 4.0 mm
- Tragriemen abnehmbar



Made in Germany

196VDE-8/2

EAN-No. 4000896174836

**207,- €\***  
netto

2



## SCHUTZISOLIERTE HOCHVOLT WERKZEUGE

- ▶ Für sichere und gefahrenfreie Arbeit
- ▶ Für den Einsatz bis 1000 Volt
- ▶ Prüfung nach IEC 60900
- ▶ Spezielle HAZET 1000 V Schutzisolierung: zweifarbige Mehrschicht-Sicherheitsisolierung, außen eine rote und innen eine gelbe Isolierungsschicht

1000 V

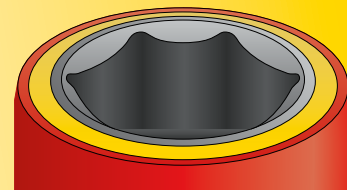

### 3/8" HiPer Hochvolt Feinzahn-Umschaltknarre – schutzisoliert

- 90 Zähne, kleiner Betätigungswinkel von nur 4°
- Lösungssichere Arretierung der Steckschlüsseleinsätze
- Schnelle Freigabe des aufgesteckten Werkzeuges durch Drücken des Löseknopfes
- Erhöhung der Lebensdauer durch Einsatz modernster Schmierstoffe im Knarrenmechanismus
- Rastfunktion des Hebels bietet Schutz gegen ungewolltes Umschalten
- Ergonomischer Umschalthebel und Löseknopf
- Oberfläche: schutzisoliert
- IEC 60900
- Schutzisolierung bis 1000V
- Für Handbetätigung

1000 V



Made in Germany  
8816HPKV

EAN-No. 4000896239184

170,- €  
netto



### 3/8" · 1/2" Hochvolt Drehmomentschlüssel, schutzisoliert

- Kalibrierbar
- Lange Lebensdauer – Hohe Genauigkeit
- Rechts- / Linksauslösung innerhalb der angegebenen Toleranz
- Justierung, mögliche Reparaturen mit Demontage/ Montage der KV Drehmomentschlüssel nur im HAZET Service-Center



Made in Germany

HAZET No.	Abtrieb	Nm Bereich	Auslöse-Genauigkeit %	Länge mm	EAN-No. 4000896 +	€* netto
5108KV		2 – 10	6	275	235421	378,-
5109KV		5 – 25	4	305	235445	390,-
5121KV		20 – 120	4	420	233397	397,-



### 3/8" Hochvolt Werkzeug Satz, schutzisoliert

- Gemeinsame Entwicklung mit einem führenden Automobil-Hersteller und in Abstimmung mit TÜV-Süd
- Oberfläche: schutzisoliert

### 3/8" Hochvolt Werkzeug Satz, schutzisoliert

- Nach aktuellen Vorgaben der DIN produziert – optimaler Schutz und höchste Sicherheit durch ständige Qualitätskontrolle
- Aussparung zur Nachrüstung mit 3/8" Drehmomentschlüssel, schutzisoliert 5109KV (siehe oben)



Für Hybrid- und Elektrofahrzeuge!



Inkl. 8816HPKV

150/52  
EAN-No. 4000896247578

1.357,- €  
netto



Universell einsetzbar für alle Arbeiten an Hochvoltssystemen in Handwerk, Industrie sowie Elektro- und Hybridfahrzeugen!

150/27  
EAN-No. 4000896245550

628,- €  
netto



## Ring-Maulschlüssel Satz

- Bis zu 70% über DIN
- Schlanke Köpfe
- Ringschlüsselkopf 15° abgewinkelt
- Oberfläche: verchromt, Kopf poliert



Made in Germany  
600SPC/10  
EAN-No. 4000896118465

123,- €  
netto

s 8 · 10 · 12 · 13 · 14 · 15 · 16 · 17 · 18 · 19 mm



## Knarren Ring-Maulschlüssel Satz

- Knarrenfunktion mit Einhandumschaltung
- Feinverzahnt, 72 Zähne · Betätigungswinkel 5° · 13° abgewinkelt
- Oberfläche: verchromt



606/5  
EAN-No. 4000896177998

91,90 €  
netto

s 8 · 10 · 13 · 17 · 19 mm



Made in Germany  
600SPC/16  
EAN-No. 4000896186235

205,- €  
netto

s 7 · 8 · 9 · 10 · 11 · 12 · 13 · 14 · 15 · 16 · 17 · 18 · 19 · 21 · 22 · 24 mm



## 1/4" · 3/8" · 1/2", Adapter Satz

- Für Knarren-Ring-Maulschlüssel
- Mit Sicherungsknopf
- Inhalt:
  - 3 Knarren-Ring-Maulschlüssel-Adapter mit Sicherungsknopf: 10 mm auf 6.3 1/4 · 13 mm auf 10 3/8 · 19 mm auf 12.5 1/2
  - 1 Bit-Adapter: 10 mm auf 6.3 1/4

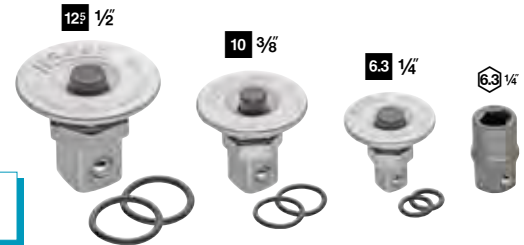

606/4SPC  
EAN-No. 4000896127399

26,90 €  
netto



## 1/4" · 3/8" · 1/2" · 3/4" Adapter Satz

- Mit Kugelsicherung
- Für Handbetätigung

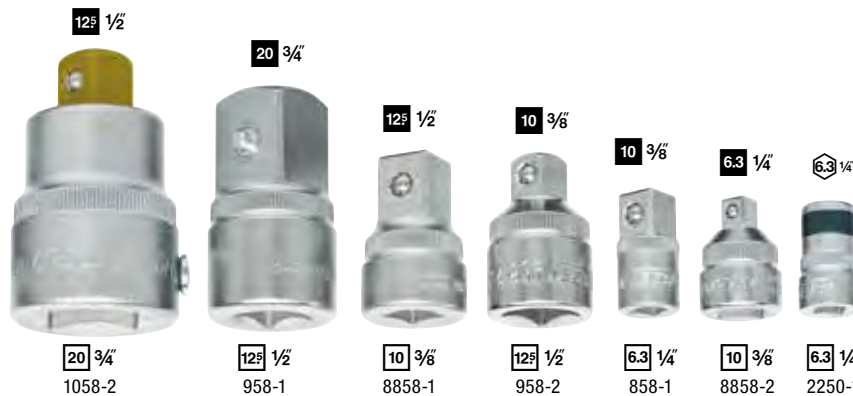

Made in Germany  
958/7  
EAN-No. 4000896204595

66,90 €  
netto

20 3/4 1058-2    12.5 1/2 958-1    12.5 1/2 8858-1    10 3/8 958-2    10 3/8 858-1    6.3 1/4 8858-2    6.3 1/4 2250-1



## Schnellspann Abzieher Satz

- Im Verkaufsstand



5-teiliger Satz:

	sb mm	st mm
1750-9	100	80
1750-11	135	80
1750-14	135	135
1750-19	185	160
1750-26	260	220

1750/5  
EAN-No. 4000896251476

699,- €  
netto

## Schnellspann Abzieher



1750-34  
EAN-No. 4000896250042

368,- €  
netto

sb mm	st mm	Spindel mm
345	260	M 27 x 2 x 377

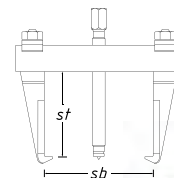

- Massive Vollstahlbrücke
- Geschmiedete Arme



1750-44  
EAN-No. 4000896250134

454,- €  
netto

sb mm	st mm	Spindel mm
440	260	M 27 x 2 x 377



Einfache Entnahme des Bit



Druckknopf entriegelt Bit



Leichte Entnahme des Bit

1/4" HiPer Feinzahn Umschaltknarre inkl. praktischem Bit Ausdrücker

- Erleichtert Bit Entnahme bei feuchten oder öligen Fingern sowie beim Gebrauch von Handschuhen
- Innovatives Design verbunden mit druckknopfähnlicher Funktion durch selbstfederndes Element

NEU!



6.3 1/4

Made in Germany

863HPB

EAN-No. 4000896235346

48,90 €\*  
netto

HiPer

6.3 1/4 6.3 1/4 10 3/8 12.5 1/2



**HiPer**  
HIGH PERFORMANCE  
**DAS ORIGINAL**  
MADE IN GERMANY

HIPER FEINZAHN-UMSCHALTKNARREN

Entwickelt und produziert von HAZET „Made in Germany“

Made in Germany

HAZET No.	■	Nm max	Länge mm	EAN-No. 4000896+	€* netto
<b>Unsere Klassiker!</b>					
①	6.3 1/4	120	116	235346	48,90
②	6.3 1/4	120	116	226917	48,90
③	10 3/8	400	200	235063	57,20
④	12.5 1/2	1.000	275	213894	61,-
⑤	12.5 1/2	1.000	415	219209	97,50
⑥	12.5 1/2	1.000	414 – 614	233076	128,-
<b>Kurze Ausführung!</b>					
⑦	12.5 1/2	400	200	244379	63,50
<b>Mit Sicherheitsverriegelung!</b>					
⑧	6.3 1/4	100	116	237234	53,70
⑨	10 3/8	340	200	237241	64,70
⑩	12.5 1/2	850	275	237258	75,10

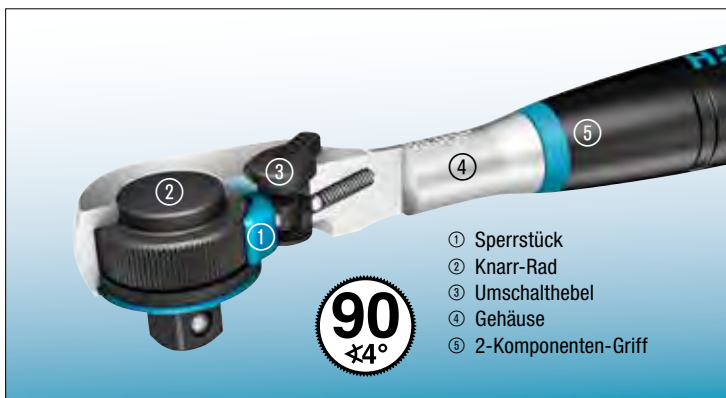

90  
±4°

- ① Sperrstück
- ② Knarr-Rad
- ③ Umschalthebel
- ④ Gehäuse
- ⑤ 2-Komponenten-Griff

1/4" Vollstahl Feinzahn-Umschaltknarre für Bits

- 90 mm kurze Ausführung
- 60 Zähne, 6° Betätigungswinkel
- Mit Federsicherung zum sicheren Halt der Bits

Made in Germany

HAZET No.	■	Nm	Länge mm	EAN-No. 4000896+	€* netto
863MB	6.3 1/4	120	116	212187	23,60



60  
±6°

6.3 1/4

\* Unverbindlich empfohlene Aktionspreise zzgl. MwSt. – Preisgültigkeit ab 01.03.2025 bis spätestens 28.02.2026  
Preisänderungen vor 28.02.2026 bei gestiegenen Einstands- oder Produktionskosten vorbehalten – Irrtümer vorbehalten.

## UNSERE WERKSTATT-KLASSIKER!

- ▶ Serie mit großem Messbereich: 1 – 800 Nm
- ▶ 15 Versionen mit **1/4" · 3/8" · 1/2" · 3/4"** Umschaltknarre sowie Bit Umschaltknarre oder Einsteckvierkant 9x12 · 14x18 mm
- ▶ Genauigkeit: ± 3 % vom Skalenwert (5107 ± 4 %) in Betätigungsrichtung
- ▶ Geprüft nach DIN EN ISO 6789-2:2017 mit Kalibrierschein und Seriennummer
- ▶ Eigenes HAZET Service-Center für besten Aftersales-Service
- ▶ Entwickelt und produziert von HAZET „Made in Germany“

**Made in Germany**



### Mit Umschaltknarre!

### SYSTEM 5000-3CT

6.3 1/4 10 3/8 125 1/2 20 3/4



**5120-3CT**  
1/2" Knarre in  
3/8" Länge

**Made in Germany**

HAZET No.	Abtrieb	Nm Bereich	Auslösegenauigkeit ± %	Länge mm	EAN-No. 4000896 +	€* netto
5107-3CT	6.3 1/4	1 – 9	4	234	218875	170,-
5108-3CT	6.3 1/4	2.5 – 25	3	234	218882	167,-
5110-3CT	10 3/8	10 – 60	3	320	218899	150,-
5111-3CT	10 3/8	20 – 120	3	375	235384	150,-
5120-3CT	125 1/2	10 – 60	3	320	218905	157,-
5121-3CT	125 1/2	20 – 120	3	421	218912	163,-
5122-3CT	125 1/2	40 – 200	3	519	219001	169,-
5123-3CT	125 1/2	60 – 320	3	628	218998	188,-
5143-3CT	125 1/2	100 – 400	3	790	235407	485,-
5145-3CT	20 3/4	300 – 800	3	1271	218929	624,-

**Kein Zurückdrehen mehr!**

Einstellhinweise



### Mit 1/4" Bit Umschaltknarre!

### SYSTEM 5000-3CT

6.3 1/4

**Made in Germany**

HAZET No.	Abtrieb	Nm Bereich	Auslösegenauigkeit ± %	Länge mm	EAN-No. 4000896 +	€* netto
5107B-3CT	6.3 1/4	1 – 9	4	234	244584	170,-
5108B-3CT	6.3 1/4	2.5 – 25	3	234	244591	170,-



### Mit Einsteckaufnahme!

### SYSTEM 5000-3CT

9 x 12 14 x 18

**Made in Germany**

HAZET No.	Abtrieb mm	Nm Bereich	Auslösegenauigkeit ± %	Länge mm	EAN-No. 4000896 +	€* netto
5280-3CT	9x12	2.5 – 25	3	218	239290	163,-
5290-3CT	9x12	10 – 60	3	291	228904	152,-
5292-3CT	14x18	40 – 200	3	484	228911	165,-

Passende Einsteck-Werkzeuge



Wirklängen-Rechner



Wirklängenberechnung





## PRÄZISION DIE BEGEISTERT: 1/4" BIT DREHMOMENTSCHRAUBENDREHER

- ▶ Hohe Präzision und Genauigkeit
- ▶ Einzigartiger Bit Drehmomentschraubendreher am Markt mit **Überrutschkupplung (Slipper)** in 36° Schritten und **Freilaufknarre**, z.B. für den Einsatz in beengten Bauräumen
- ▶ Serie mit großem Messbereich: **0.02 – 10 Nm**
- ▶ Auslösegenauigkeit: **± 6%** vom eingestellten Wert
- ▶ Auslösemechanismus aus hochlegiertem Werkzeugstahl mit hervorragender Verschleißfestigkeit für lange Lebensdauer
- ▶ Entwickelt und Produziert von HAZET
- ▶ Geprüft nach DIN EN ISO 6789-2:2017



Made in Germany

6.3 1/4"

EISENaward  
2024



WINNER



### SYSTEM 6004CT mit Standardgriff

- Auslösegenauigkeit: **± 6%** vom eingestellten Wert



Made in Germany

HAZET No.	Nm Bereich	Auslösegenauigkeit ± %	EAN-No. 4000896+	Listenpreis €** netto
6004CT-3	2–30 cNm (± 0.02 – 0.3 Nm)	6	260027	180,-
6004CT-12	0.2–1.2 Nm	6	260041	180,-

NEU!

### SYSTEM 6005CT mit Quergriff für hohe Drehmomente

- Bessere Kraftübertragung durch ergonomischen Quergriff
- Auslösegenauigkeit: **± 6%** vom eingestellten Wert



Made in Germany

HAZET No.	Nm Bereich	Auslösegenauigkeit ± %	EAN-No. 4000896+	Listenpreis €** netto
6005CT-60	1–6 Nm	6	260065	180,-
6005CT-100	4–10 Nm	6	260089	180,-

NEU!

#### Ablesbarkeit

Hervorragende Ablesbarkeit der Drehmomenteinstellung durch große, eindeutige Ziffernanzeige



#### Schloss und Riegel

Leicht erkennbarer Verriegelungszustand durch Schloss-Symbole



#### Freilaufknarre

„Knarrenfunktion“ mit Freilaufmechanismus, umschaltbar rechts ▶ | links ◀ | fest ■ ermöglicht schnelles Arbeiten durch reibungsloses Nachfassen



#### Schnellwechsler

1/4" Innensechskant Bit Halter mit komfortablem Schnellverschluss: Schneller Bitwechsel mit einer Hand möglich



## Service PAKETE

Erklärung  
im Video!



#### Leistung:

- Kalibrierung, ggf. Justierung
- Kleinere Reparaturen (Austausch von Verschleißteilen)
- Inkl. Prüfplakette und Kalibrierschein
- Sie erhalten immer wieder einen nach DIN EN ISO 6789:2017 geprüften und zertifizierten Schlüssel! (Voraussetzung: Wirtschaftlichkeit der Reparatur oder akzeptierter Kostenvorschlag)

#### Service:

- Kostenloser Versand (Abholung und Rücksendung)
- Priorisierte Bearbeitung im Service-Center (max. nur 5 Werkzeuge)
- Inkl. Verpackungskartontage
- Nachhaltig: Instandsetzung vor Verschrottung schont Umwelt und Ressourcen

Service-Pakete nur gültig in Deutschland und Österreich

### Für folgende Drehmoment-Schlüssel:

#### SP-10:

- Alle von HAZET hergestellten, mechanischen Drehmoment-schlüssel bis 360 Nm (Ausgenommen 5000-1CT Serie)

SP-10  
EAN-No. 4000896140763

61,90 €\* netto

#### SP-20:

- Alle von HAZET hergestellten, mechanischen Drehmoment-schlüssel von 400 – 800 Nm

SP-20  
EAN-No. 4000896140770

88,70 €\* netto

#### SP-30:

- Alle von HAZET hergestellten, mechanischen Drehmoment-schlüssel von 1.000 – 2.000 Nm

SP-30  
EAN-No. 4000896167166

88,70 €\* netto

- Power für autarkes Arbeiten
- Innovative Akku Technik
- Stärkere Leistung
- Vielfalt an Geräten
- Mehr Anwendungen
- Extrem kompakte Maschinen



**NEU!**



Detail Infos



# PURE BEGEISTERUNG!

REVOLUTIONÄRES NEUES HAZET AKKU SYSTEM –  
KOMPATIBEL FÜR ALLE GERÄTE DES NEUEN SYSTEM 9500



Einzigartige Auto Stopp Funktion: stoppt Maschine, sobald Schlagwerk einsetzt



Integriertes LED Licht mit Nachleuchtfunktion



Restzeit bis zur vollständigen Ladung



Ladezustandsanzeige



Kontaktschutz gegen Staub und Feuchtigkeit





Bürstenloser Motor mit hohem Wirkungsgrad und langer Lebensdauer

**Electronic Management System (EMS)**

Schützt Akku Pack, verlängert die Lebensdauer und erhöht die Effizienz



Akku mit patentierter Thermatec® Technik: Integriertes Kühlsystem zur Verlängerung der Lebensdauer

**Akku Pack Li-Ionen, 18 Volt**

- Kompatibel mit allen Geräten der Serie 9500
- Akku Pack Li-Ionen 18 Volt
- LED Akku Kapazitätsanzeige am Akku Pack
- Electronic Management System (EMS) schützt Akku Pack, verlängert Lebensdauer und erhöht Effizienz
- Lade- und Entladeschutz
- Staub und Spritzwasserschutz

**2,5 Ah**

- 18 Volt Li-Ionen Akku Pack 2,5 Ah
- Maße L x B x H: 120 x 75 x 50 mm
- Gewicht: 0,42 kg



9500-025  
EAN-No. 4000896265138

**76,- €\***  
netto

**NEU!**

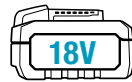

**5 Ah**

- 18 Volt Li-Ionen Akku Pack 5 Ah
- Maße: L x B x H: 120 x 75 x 70 mm
- Gewicht: 0,74 kg



9500-05  
EAN-No. 4000896266166

**119,- €\***  
netto

**NEU!**

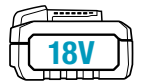

**Schnell-Ladegerät für 18 Volt Akkus**

- Erreichen von 80% der Ladekapazität nach circa 30 Min. durch spezielles Ladeverfahren
- Großes LCD Display zur Erkennung von Ladezustand und Batteriediagnostik (Ampelanzeige)
- Ladezeit 18 V: 2,5 Ah Akku Pack circa 40 Minuten, 5 Ah Akku Pack circa 45 Minuten
- Entladungs- und Überlastungsschutz
- Integrierte Akku Pack Kühlung
- Eingangsspannung: 230 Volt
- Betriebstemperatur: 0 bis 40° C
- Ladestrom: 9 A
- Integrierte Punkte zur Wandmontage
- Maße: L x B x H: 205 x 150 x 80 mm
- Gewicht: 0,89 kg



**NEU!**

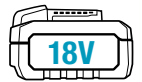

Akku ca. 50 %

Akku ca. 80 % (Arbeitsbereit)



**Ampelanzeige:** Zeigt Ladezustand farblich (rot-gelb-grün) und Restzeit bis zur vollständigen Ladung

9501-1018  
EAN-No. 4000896265114

**71,- €\***  
netto

**Akku Starter Satz**

- Zum Laden von 18 Volt Akku Pack

**Inhalt**

- 2x Akku Pack Li-Ionen 9500-05 (5 Ah, 18 Volt)
- Schnell-Ladegerät 9501-1018



**3**

**NEU!**

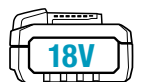

9500-05/3  
EAN-No. 4000896265251

**250,- €\***  
netto

## Akku Bohrschrauber Satz, 18 Volt

**Inhalt**

- Akku Bohrschrauber 9530-10
- 2x Akku Pack Li-Ionen 9500-025 (2,5 Ah, 18 Volt)
- Schnellladegerät 9500-18



- Anzahl Drehmomentstufen: 18 + 1
- Bohrfutter-Spannfutter: 1,5 – 13 mm
- Gewicht (ohne Akku): 1,14 kg

**9530-1/4**

EAN-No. 4000896265213

**199,- €\***  
netto

**2,5 Ah, 18 Volt**

4

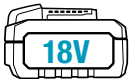
**NEU!**

## 1/2" Akku Schlagschrauber Satz, 18 Volt

**Inhalt**

- Akku Schlagschrauber 9512-600
- 2x Akku Pack Li-Ionen 9500-05 (5 Ah, 18 Volt)
- Schnellladegerät 9500-18

**Akku Schlagschrauber 9512-600**

- Lösemoment maximal: 600 Nm
- Umdrehungen/min.: 4600
- Gewicht (ohne Akku): 1,17 kg

**9512-600/4**

EAN-No. 4000896265176

**399,- €\***  
netto

**5 Ah, 18 Volt**

 12<sup>9</sup> 1/2

4

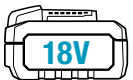
**NEU!**



**Akku Bohrschrauber, 1/2" Akku Schlagschrauber, Akku Winkelschleifer Satz, 18 Volt**

125 1/2 6

**NEU!**

**Inhalt**

- Akku Bohrschrauber 9530-10
- Akku Schlagschrauber 9512-950
- Akku Winkelschleifer 9533-10
- 2x Akku Pack Li-Ionen 9500-05 (5 Ah, 18 Volt)
- Schnellladegerät 9501-1018



- Akku Bohrschrauber 9530-10**
- Anzahl Drehmomentstufen: 18 + 1
  - Bohrfutter-Spannfutter: 1,5 – 13 mm
  - Gewicht (ohne Akku): 1,14 kg

**9500P-1/6**  
EAN-No. 4000896265190

**699,- €\***  
netto



**Schnell-Ladegerät**

- Ladegerät mit „Ampelanzeige“: Zeigt Ladezustand farblich (rot-gelb-grün) und Restzeit bis zur vollständigen Ladung

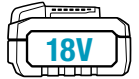

**5 Ah, 18 Volt**

125 1/2



- Akku Schlagschrauber 9512-950**
- Lösemoment maximal: 950 Nm
  - Umdrehungen/min.: 4600
  - Gewicht (ohne Akku): 1,17 kg



**Akku Winkelschleifer 9533-10**

- Umdrehungen/min.: 10000
- Maximaler Scheibendurchmesser: 125 mm
- Gewicht (ohne Akku): 1,8 kg



**Hybrid Akku Radio, Akku Trockensauger, Akku Arbeitslicht, 18 Volt**

3

**NEU!**

**Inhalt**

- Professionelles Hybrid Akku DAB Radio 9580-10
- Akku Trockensauger 9543-10
- Akku Arbeitslicht 9579-10

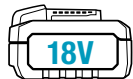

**Professionelles Hybrid Akku DAB Radio mit Bluetooth®, 18 Volt und 230 Volt 9580-10**

- Bluetooth®, Aux-Eingang, USB-Anschluss, Lademöglichkeit für Smartphones, Tablets
- DAB und FM
- 2x 10 Watt
- Gewicht (ohne Akku): 4,3 kg

**9500P-2/3**  
EAN-No. 4000896265152

**429,- €\***  
netto



**Akku Trockensauger 9543-10**

- Filterfläche: 3000 cm<sup>2</sup>
- Behältervolumen: 6 l
- Gewicht (ohne Akku): 3,3 kg



**Akku Arbeitslicht 9579-10**

- 1000 Lumen
- Um 180° und 270° schwenkbarer LED Leuchtkopf

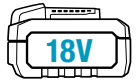

## 1/2" Akku Schlagschrauber, kompakt, 18 Volt Lösemoment maximal: 600 Nm

- **Auto Stopp Funktion stoppt Maschine, sobald das Schlagwerk einsetzt bzw. beim Lösen das Schlagwerk aufhört zu arbeiten: Überziehen bzw. Verlust von Schrauben und Muttern beim Betätigen wird vermieden**
- Auto Stopp Funktion: Auswahl über "M" Taste
- Kurze Kopflänge und kompaktes Design gewährleistet ideales Arbeiten in engen Bauräumen
- 5-stufig abgestimmtes integriertes LED Licht
- Vermeiden des Überdrehens von z.B. kleinen Schrauben durch Einstellmöglichkeit in drei verschiedenen Drehzahlbereichen („Speed Command“)
- Rechts- / Linkslauf mit Einschaltsperr
- Anzugs-Drehmoment maximal: 406 Nm
- Löse-Drehmoment maximal: 600 Nm
- Leerlaufdrehzahl · 1. Stufe: 0–1000 1/min.
- Leerlaufdrehzahl · 2. Stufe: 0–1800 1/min.
- Leerlaufdrehzahl · 3. Stufe: 0–2700 1/min.
- Leerlauf-Schlagzahl: 0–3750 1/min.
- Elektronische Schnellbremse
- Ergonomisch gestalteter, rutschfest gummierter Griff
- LED Akku Kapazitätsanzeige am Akku Pack
- Kompatibel mit allen 18 Volt Akku Packs der Serie 9500
- Gewicht (ohne Akku): 1,2 kg

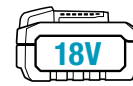
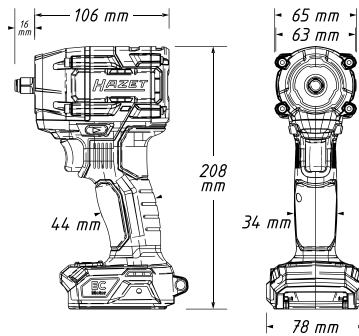

12S 1/2"

**NEU!**

1/2"

Ohne Akku und Ladegerät

**9512-600**

EAN-No. 4000896265053

**245,- €\***  
netto

## 1/2" Akku Schlagschrauber, 18 Volt Lösemoment maximal: 950 Nm

- **Auto Stopp Funktion stoppt Maschine, sobald das Schlagwerk einsetzt bzw. beim Lösen das Schlagwerk aufhört zu arbeiten: Überziehen bzw. Verlust von Schrauben und Muttern beim Betätigen wird vermieden**
- Auto Stopp Funktion: Auswahl über "A" Taste
- Kraftvolles Schlagwerk für höchste Leistung ermöglicht das Betätigen von festsitzenden z.B. angerosteten Verschraubungen auch in extremen Anwendungen
- LED Licht mit Nachleuchtfunktion
- Vermeiden des Überdrehens von z.B. kleinen Schrauben durch Einstellmöglichkeit in drei verschiedenen Drehzahlbereichen („Speed Command“)
- Rechts- / Linkslauf mit Einschaltsperr
- Anzugs-Drehmoment · 1. Stufe: maximal: 150 Nm
- Anzugs-Drehmoment · 2. Stufe: maximal: 200 Nm
- Anzugs-Drehmoment · 3. Stufe: maximal: 750 Nm
- Löse-Drehmoment maximal: 950 Nm
- Leerlaufdrehzahl · 1. Stufe: 0–1000 1/min.
- Leerlaufdrehzahl · 2. Stufe: 0–2000 1/min.
- Leerlaufdrehzahl · 3. Stufe: 0–2450 1/min.
- Elektronische Schnellbremse
- Maschinenkopf aus Aluminium-Druckguss in kompakter Bauform
- Stoßunempfindlich und extrem langlebig
- LED Akku Kapazitätsanzeige am Akku Pack
- Kompatibel mit allen 18 Volt Akku Packs der Serie 9500
- Gewicht (ohne Akku): 1,9 kg

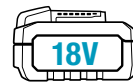
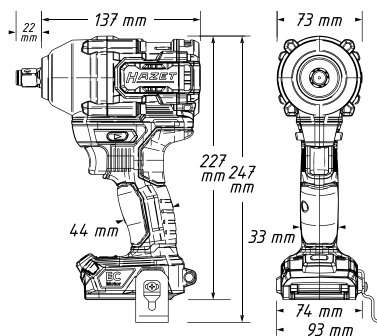

12S 1/2"

**NEU!**

1/2"

Ohne Akku und Ladegerät

**9512-950**

EAN-No. 4000896265039

**245,- €\***  
netto

**Patenterte Vibrationsdämpfung  
schont das Handgelenk und die  
Akku Arretierung**



## 3/4" Akku Schlagschrauber, 18 Volt Lösemoment maximal: 2100 Nm

- **Auto Stopp Funktion stoppt Maschine, sobald das Schlagwerk einsetzt bzw. beim Lösen das Schlagwerk aufhört zu arbeiten: Überziehen bzw. Verlust von Schrauben und Muttern beim Betätigen wird vermieden**
- Auto Stopp Funktion: Auswahl über "M" Taste
- Integriertes LED-Licht, welches sich in fünf verschiedene Stufen einstellen lässt
- Vermeiden des Überdrehens von z.B. kleinen Schrauben durch Einstellmöglichkeit in drei verschiedenen Drehzahlbereichen („Speed Command“)
- Rechts- / Linkslauf mit Einschaltsperr
- Stufenlose Drehzahlregelung
- Anzahl Drehmomentstufen: 3
- Leerlaufdrehzahl · 1. Stufe: maximal: 500 U/min.
- Leerlaufdrehzahl · 2. Stufe: maximal: 1000 U/min.
- Leerlaufdrehzahl · 3. Stufe: maximal: 1900 U/min.
- Löse-Drehmoment maximal: 2100 Nm
- Leerlauf-Schlagzahl: 0 – 2350 U/min.
- Elektronische Schnellbremse
- Ergonomisch gestalteter, rutschfest gummierter Griff
- Maschinenkopf aus Aluminium-Druckguss in kompakter Bauform
- Stoßunempfindlich und extrem langlebig
- LED Akku Kapazitätsanzeige am Akku Pack
- Kompatibel mit allen 18 Volt Akku Packs der Serie 9500
- Gewicht (ohne Akku): 3,1 kg

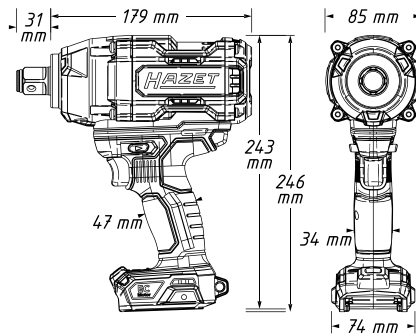

**Patenterte Vibrationsdämpfung  
schont das Handgelenk und die  
Akku Arretierung**

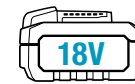

20 3/4"

**NEU!**



Ohne Akku und Ladegerät

9513-2100

EAN-No. 4000896265015

**389,- €\***  
netto



## Akku Bohrschrauber, 18 Volt

- Kompakter, leistungsstarker Bohrschrauber mit extrem kurzer Kopfänge
- Schnellspann-Bohrfutter, Metallausführung und Auto Lock Funktion
- Elektronische Schnellbremse
- Rechts- / Linkslauf mit Einschaltsperr
- Ergonomisch gestalteter, rutschfest gummierter Griff
- LED Licht mit Nachleuchtfunktion
- Gürtelclip und Bitgarage
- Anzahl Drehmomentstufen: 18 + 1
- Anzugs-Drehmoment (hart) maximal: 65 Nm
- Maximaler Bohrerdurchmesser: 13 mm
- Leerlaufdrehzahl · 1. Gang: 0 – 500 U/min.
- Leerlaufdrehzahl · 2. Gang: 0 – 1800 U/min.
- LED Akku Kapazitätsanzeige am Akku Pack
- Kompatibel mit allen 18 Volt Akku Packs der Serie 9500
- Gewicht (ohne Akku): 1,14 kg

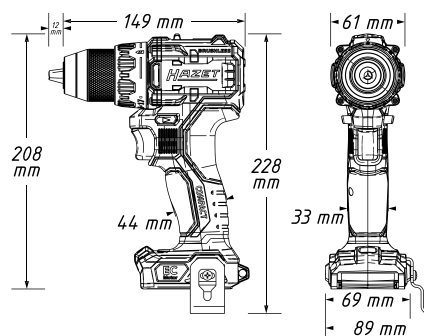

**NEU!**



Ohne Akku und Ladegerät

9530-10

EAN-No. 4000896266142

**159,- €\***  
netto



## Akku Winkelschleifer Ø 125 mm, 18 Volt

- Ergonomisches, kompaktes Gehäusedesign
- Sanftanlauf dank Mikroprozessor-Elektronik
- Wiederanlaufsperrung nach Stromausfall
- Überlastschutz
- Temperaturüberwachung
- Anti-Kickback – Gerät stoppt bei starkem Drehzahlverlust aufgrund von Verkantung
- Abnehmbares Metallschutzgitter gewährleistet Staubschutz
- Schräg montierter Seitenhandgriff bietet ergonomische Arm-Arbeitshaltung
- Softgrip-Einlagen im extrem schlanken Griffbereich gewährleisten perfekte Haptik
- Werkzeuglose Schutzhauben-Schnellverstellung
- Inkl. Trennschutzhaube
- Spindel-Arretierung
- Spindel-Gewinde: M14
- Kompatibel mit allen 18 Volt Akku Packs der Serie 9500
- Ohne Akku - ohne Ladegerät
- Akku Spannung: 18 Volt
- Akku Kapazität: 5 Ah
- Scheibendurchmesser: 125 mm
- Maße L x B x H: 295 x 75 x 120 mm
- Umdrehungen/Minute: 10,000
- LED Akku Kapazitätsanzeige am Akku Pack
- Kompatibel mit allen 18 Volt Akku Packs der Serie 9500
- Gewicht (ohne Akku): 1,6 kg

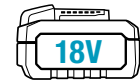
**NEU!**

HAZET No.	Ersatzteile		EAN-No. 4000896 +	€* netto
9233-010/5	Trennscheiben Satz (125x1x22.23 mm)	5	219063	7,95
9233-010/25	Trennscheiben Satz (125x1x22.23 mm)	25	219070	34,-
9233-011/10	Schruppscheiben Satz (125x6x22.23 mm)	10	219087	24,60



Ohne Akku und Ladegerät

**9533-10**  
 EAN-No. 4000896265091

**159,- €\*** netto

## Akku Säbelsäge, Langhub, 18 Volt

- Kompaktes leistungsstarkes Gerät mit großem Hub (25 mm)
- Helles Dual LED Licht mit Nachleuchtfunktion
- Werkzeugloses Sägeblatt-Schnellwechselsystem mit Auswurf-Funktion gewährleistet berührungslosen Sägeblattwechsel
- Doppelt gelagerte Hubstangen-Führung mit Vibrationsausgleich gewährleistet ermüdungsfreies Arbeiten
- Schwenkbare Sägeauflage passt sich optimal an das Werkstück an
- Sägeblatt: 180° wendbar
- Akku Kapazität: 5 Ah
- Überlastungsschutz
- Leerlauf-Hubzahl: 0 – 3000 1/Min
- Maximale Materialstärke Holz: 210 mm
- Maximale Materialstärke Aluminium: 30 mm
- Maximale Materialstärke Metallrohr: 110 mm
- LED Akku Kapazitätsanzeige am Akku Pack
- Kompatibel mit allen 18 Volt Akku Packs der Serie 9500
- Gewicht (ohne Akku): 1,9 kg

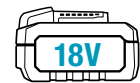
**NEU!**

Ohne Akku und Ladegerät

**9534-10**  
 EAN-No. 4000896265077

**189,- €\*** netto



HAZET No.	Je 5 flexible Säbelsägeblätter	Länge Verzahnung mm	EAN-No. 4000896 +	€* netto
9234M-150/5	Für Stahl und Buntmetall von 2 – 8 mm	130	239382	15,40
9234P-150/5	Für Holz mit Nägeln sowie schnelleren Sägefortschritt in Metall 2 – 10 mm	130	239405	20,40
9234P-225/5	Für Holz mit Nägeln sowie schnelleren Sägefortschritt in Metall 2 – 10 mm	205	239412	26,20
9234X-150/5	Für Stahl und rostfreien Stahl (Inox) von 1,5 – 4 mm	130	239597	15,80
9234W-225/5	Für alle Holzarten, Kunststoff und Gipskarton 6 – 100 mm	205	239429	20,50
9034P-R/5	Reziprok Stichsäge-Blätter	132	218318	27,90



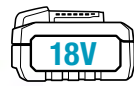
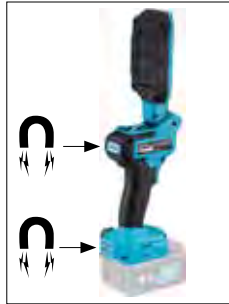
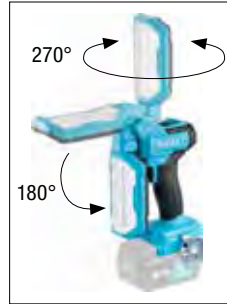

## Akku Arbeitslicht, 1000 Lumen, 18 Volt

- Um 180° und 270° schwenkbarer LED Leuchtkopf
- Leuchtet optimal den Arbeitsraum aus
- Leistungsstarkes LED Akku Licht mit 8 Leuchtdioden
- 3 Helligkeitsstufen: 200 · 500 · 1000 Lumen
- Farbtemperatur 4000 CCT
- Starke integrierte Magnete garantieren sicheren und flexiblen Halt
- Metallbügel für flexible Positionierung oder zum Tragen der Lampe
- Gürtelclip
- Ergonomische Griff-Flächen mit Softgrip
- Leuchtdauer mit 2,5 Ah Akku Pack 4Std. mit 5 Ah Akku Pack 9,5 Std.
- LED Akku Kapazitätsanzeige am Akku Pack
- Kompatibel mit allen 18 Volt Akku Packs der Serie 9500
- Maße L x B x H: 150 x 80 x 210 mm
- Gewicht (ohne Akku): 0,6 kg

**NEU!**

**Super leicht!**

Ohne Akku und Ladegerät

**9579-10**

EAN-No. 4000896265275

**89,- €\***  
netto

## Akku Heißluftgerät, 18 Volt

- Heißluftgebläse mit 2 Temperaturstufen 260°/ 530° C und 2 Luftstrom-Einstellungen
- Aufheizen (Luftstrom) bis 300° C in ~15 Sekunden
- Ideal für eine Vielzahl von Anwendungen: Härten, Trocknen und Aufklebern. Formen und Schrumpfen von Kunststoffteilen und Schrumpfschläuchen
- Inklusive Flach-, Reflektor- und Reduzierdüse für zahlreiche Anwendungen
- LED Licht zur optimalen Ausleuchtung des Arbeitsbereiches
- Ein- / Ausschalter arretierbar
- Kompakte, ergonomische Bauform
- Maximale Luftfördermenge: 200 l/min
- Temperaturstufen: 2
- Luftmenge: 130 - 200 l/min
- Akku Kapazität: 5 Ah
- LED Akku Kapazitätsanzeige am Akku Pack
- Kompatibel mit allen 18 Volt Akku Packs der Serie 9500
- Gewicht (ohne Akku): 0,6 kg

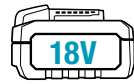
**NEU!**

Ohne Akku und Ladegerät

**9590-10**

EAN-No. 4000896265299

**130,- €\***  
netto

## Hybrid Ventilator, 18 Volt und 230 Volt

- Stufenlose Luftmengenregulierung
- Sanftanlauf
- Flexibel im Einsatz dank Haken, 1/4" und 5/8" Aufnahme und um 180° schwenkbarer Kopf
- Betrieb mit 18 Volt Akku oder über 230 Volt Netzteil
- Bau- und Fotostativgewinde an der Unterseite (Anschraubpunkte an der Unterseite)
- Laufzeit bei maximaler Drehzahl: circa 2,2 Stunden mit Akku Pack 2,5 Ah und circa 4,5 Stunden mit Akku Pack 5 Ah
- LED Akku Kapazitätsanzeige am Akku Pack
- Akku Kapazität: 2,5 - 5 Ah
- Luftvolumen: 18,25 m³/min
- Schall-Druckpegel nach EN 60745: 70 dB (A)
- Kompatibel mit allen 18 Volt Akku Packs der Serie 9500
- Maße L x B x H: 213 x 304 x 400 mm
- Gewicht (ohne Akku): 2,5 kg

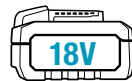
**NEU!**

**Hybrid Funktion  
18 V und 230 V**

Ohne Akku und Ladegerät

**9544-10**

EAN-No. 4000896264995

**109,- €\***  
netto

## Professionelles Hybrid Akku DAB Radio mit Bluetooth, 18 Volt und 230 Volt

- Robustes Radio für Empfang von DAB+ und FM
- Lautsprecherleistung 2x 10 Watt und Bass-Boost für Top Klangqualität
- Beleuchtetes LCD Display · farbiger LED Leuchtstreifen · Digitaluhr · einklappbare flexible Antenne
- Bluetooth® · Aux-Eingang · USB-Anschluss · Lademöglichkeit für Smartphones, Tablets
- Automatische Sendersuche und 5 Programmspeicherplätze
- Mute Funktion
- Akku Spannung: 18 Volt
- Akku Kapazität: 2,5 · 5 Ah
- DAB+ Frequenzen: 174,928 – 239,200 MHz
- FM Frequenzen: 87,5 – 108 MHz
- Schutzklasse: IP64
- LED Akku Kapazitätsanzeige am Akku Pack
- Kompatibel mit allen 18 Volt Akku Packs der Serie 9500
- Maße L x B x H: 369 x 212 x 201 mm
- Gewicht (ohne Akku): 4,3 kg



**Hybrid Funktion  
18 V oder 230 V**

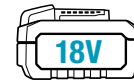

**NEU!**



Ohne Akku und Ladegerät

**9580-10**

EAN-No. 4000896264971

**169,- €\***  
netto



## Akku Trockensauger, 18 Volt

- Hochleistungsturbine sorgt für hohe Saugleistung und hohen Unterdruck: Dadurch entsteht ein hervorragendes Absaugergebnis
- Durch Betätigung der manuellen Filterreinigung wird das Filterelement durch gezielten Luftstoß von abgelagertem Staub befreit
- Optimierte Reinigung und erhöhter Füllgrad des Containers durch Flachfaltenfilter
- Zubehör Aufbewahrung durch integrierte Halterungen am Saugkopf
- Kompaktschlauch Ø 32 mm, von 0,5 m bis 2,5 m ausziehbar
- Sehr handlich für einfachen Transport
- Staubklasse L
- Einfach montierbares Fahrwerk als Zubehör erhältlich
- Eco-Mode, verlängert die Batterielaufzeit auf bis zu 30 Minuten bei einem maximalem Unterdruck von 12.000 Pa
- Betriebsdauer mit 5 Ah Akku Pack 15 Min mit Max. Leistung
- Akku Spannung: 18 Volt
- Akku Kapazität: 5 Ah
- Maximaler Unterdruck: 12000 Pa
- Filterfläche: 3000 cm<sup>2</sup>
- Behältervolumen: 6 l
- Ohne Saugkraftregelung
- Schlauchlänge: 2,5 m
- Anzahl der Saugmotoren: 1
- LED Akku Kapazitätsanzeige am Akku Pack
- Kompatibel mit allen 18 Volt Akku Packs der Serie 9500
- Maße L x B x H: 240 x 200 x 400 mm
- Gewicht (ohne Akku): 3,3 kg



**Mit Tragegurt für  
mobilen Einsatz!**

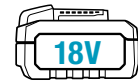

**NEU!**



Ohne Akku und Ladegerät

**9543-10**

EAN-No. 4000896264957

**189,- €\***  
netto



## Zubehör für Akku Trockensauger und kabelgebundenen Trockensauger

### Reinigungs Satz

- Für harte und weiche Bodenbeläge
- Reinigungs Satz für Sauger 9543-10 und 9643-10
- **Inhalt:**
  - Saugschlauch Innen-Ø 32 mm x 1,5 m mit Bajonett-Anschluss
  - Gewinding Clip mit Nebenluftregelung
  - Clip-Schnellspannung rot
  - 3 x 360 mm Kunststoff-Verlängerungsrohr
  - Handrohr
  - Kombi-Bodendüse mit Bürsten- und Gummileiste



**9543-04/7**

EAN-No. 4000896270989

**32,- €\***  
netto

### Vliesfilterbeutel Satz

- Vliesfilterbeutel bieten hohe Reißfestigkeit und verhindern eine Verminderung der Saugkraft bei hoher Befüllung
- Vliesfilterbeutel für unsere Sauger 9543-10 und 9643-10
- Langlebiger Vliesfilterbeutel der Staubklasse L



**9543-01/5**

EAN-No. 4000896270965

**25,- €\***  
netto



## Winkelschleifer Ø 125 mm

- Sanftanlauf dank Mikroprozessor-Elektronik
- Wiederanlaufsperrung nach Stromausfall
- Anti-Kickback – Gerät stoppt bei starkem Drehzahlverlust aufgrund von Verkantung
- Abnehmbares Metallschutzgitter gewährleistet Staubschutz
- Ergonomische Arm-Arbeitshaltung durch schräg montierten Seitenhandgriff
- Arretierbarer Schiebeschalter
- Zusatzhandgriff
- Werkzeuglose Schutzhauben-Schnellverstellung
- Spindel-Arretierung
- Spindel-Gewinde: M14
- Scheibendurchmesser: 125 mm
- Spannung 230 Volt
- Leistungsaufnahme 1100 Watt
- Leistungsabgabe 680 Watt
- Frequenz 50/60 Hz
- Kabellänge: 4 m
- Umdrehungen/min.: 12000
- Vibrationsbeschleunigung ah: 7,8 m/s<sup>2</sup>, (Unsicherheit: K=1,5 m/s<sup>2</sup>)
- Schall-Druckpegel LPA: 90 dB (A)
- Schall-Leistungspegel LWA: 110 dB (A), (Unsicherheit: K=3 dB)
- Maße L x B x H: 275 x 75 x 105 mm
- Gewicht: 2 kg



9633-10  
EAN-No. 4000896264919

80,- €  
netto

## Trockensauger mit Fahrwerk

- Hochleistungsturbine sorgt für hohe Saugleistung und hohen Unterdruck: Dadurch entsteht hervorragendes Absaugergebnis
- Durch Betätigung der manuellen Filterreinigung wird das Filterelement durch gezielten Luftstoß von abgelagertem Staub befreit
- Optimierte Reinigung und erhöhter Füllgrad des Containers durch Flachfaltenfilter
- Zubehör Aufbewahrung durch integrierte Halterungen am Saugkopf
- Kompaktschlauch Ø 32 mm, von 0,5 m bis 2,5 m ausziehbar
- Sehr handlich für einfachen Transport
- Staubklasse L
- Spannung: 230 V
- Leistungsaufnahme: 1200 W
- Maximaler Unterdruck: 23000 Pa
- Filterfläche: 3000 cm<sup>2</sup>
- Behältervolumen: 6 l
- Kabellänge: 5 m
- Schlauchlänge: 2,5 m
- Anzahl der Saugmotoren: 1
- Maße L x B x H: 300 x 230 x 440 mm
- Gewicht: 4,7 kg



9643-10  
EAN-No. 4000896264933

133,- €  
netto

Mit Tragegurt für  
mobilen Einsatz!

NEU!

### Flachfaltenfilter

- Schmutzabweisende Oberfläche und hohe Standzeit
- Flachfaltenfilter für unsere Sauger 9543-10 und 9643-10
- Flachfaltenfilter aus Papier der Staubklasse L



9543-02  
EAN-No. 4000896270941

23,- €  
netto

NEU!

### Fahrwerk

- Einfach montierbar
- Fahrwerk für unsere Sauger 9543-10 und 9643-10
- Ausgestattet mit vier Kunststoffrollen davon zwei Lenkrollen



9543-03  
EAN-No. 4000896270927

55,- €  
netto

# Twin Turbo

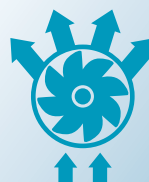

## STÄRKSTE HAZET SCHLAGSCHRAUBER SERIE ALLER ZEITEN!

- ▶ 1/2" · 3/4" · 1" Twin Turbo Schlagschrauber bis 4100 Nm Power
- ▶ Twin Effect – Mehr Leistung in kürzerer Zeit!
- ▶ Zwei Lufteingänge und vier Luftausgänge
- ▶ 8-Lamellen Luftmotor mit 25 % höherer Schlagleistung gewährleistet maximales Drehmoment
- ▶ Eigenes HAZET Service-Center für besten Aftersales-Service



### Extrem kompakt

#### Lösemoment maximal: 550 Nm

- Empfohlenes Drehmoment: 450 Nm
- Schall-Leistungspegel (bei Betriebsdruck): 103.9 dB(A) Lp W
- Schall-Druckpegel (bei Betriebsdruck): 92.9 dB(A) Lp A
- Vibrationsbeschleunigung: 7.64 m/s<sup>2</sup>
- Umdrehungen/min.: 8000
- Luftbedarf: 113 l/min
- Lösemoment (max.) ermittelt mit Schraubengröße M: 16
- Gewicht: 1.1 kg
- Gehäuse-Länge: 70 mm

125 1/2"

1/2"



9012PTT  
EAN-No. 4000896252732

154,- €\* netto

Vergleich 9012ATT zu 9012PTT



### 120° schwenkbar

#### Lösemoment maximal: 550 Nm

- Empfohlenes Drehmoment: 450 Nm
- Schall-Leistungspegel (bei Betriebsdruck): 101.1 dB(A) Lp W
- Schall-Druckpegel (bei Betriebsdruck): 90.1 dB(A) Lp A
- Vibrationsbeschleunigung: 4.89 m/s<sup>2</sup>
- Umdrehungen/min.: 8000
- Luftbedarf: 113 l/min
- Lösemoment (max.) ermittelt mit Schraubengröße M: 16
- Gewicht: 1.3 kg
- Gehäuse-Länge: 70 mm

125 1/2"

1/2"



9012ATT  
EAN-No. 4000896234738

165,- €\* netto



### Kurz: nur 128 mm

#### Lösemoment maximal: 2200 Nm

- Empfohlenes Drehmoment: 948 Nm
- Schall-Leistungspegel (bei Betriebsdruck): 110.7 dB(A) Lp W
- Schall-Druckpegel (bei Betriebsdruck): 99.7 dB(A) Lp A
- Vibrationsbeschleunigung: 8.69 m/s<sup>2</sup>
- Umdrehungen/min.: 8300
- Luftbedarf: 147.2 l/min
- Lösemoment (max.) ermittelt mit Schraubengröße M: 16
- Gewicht: 1.6 kg
- Gehäuse-Länge: 128 mm



9012TT  
EAN-No. 4000896226924

227,- €\* netto



### 3/4" Schlagschrauber in 1/2" Gehäusegröße

#### Lösemoment maximal: 1890 Nm

- Empfohlenes Drehmoment: 900 Nm
- Schall-Leistungspegel (bei Betriebsdruck): 110.3 dB(A) Lp W
- Schall-Druckpegel (bei Betriebsdruck): 99,3 dB(A) Lp A
- Vibrationsbeschleunigung: 11.39 m/s<sup>2</sup>
- Umdrehungen/min.: 8000
- Luftbedarf: 150 l/min
- Lösemoment (max.) ermittelt mit Schraubengröße M: 26
- Gewicht: 1.7 kg
- Gehäuse-Länge: 128 mm



Vergleich 9013MTT zu 9013TT

9013MTT  
EAN-No. 4000896258062

359,- €\* netto





**Kurz: nur 184 mm**

**Lösemoment maximal: 4100 Nm**

- Empfohlenes Drehmoment: 1890 Nm
- Schall-Leistungspegel (bei Betriebsdruck): 110.5 db(A) Lp W
- Schall-Druckpegel (bei Betriebsdruck): 99.5 dB(A) Lp A
- Vibrationsbeschleunigung: 10.69 m/s<sup>2</sup>
- Umdrehungen/min.: 5200
- Luftbedarf: 243.5 l/min
- Lösemoment (max.) ermittelt mit Schraubengröße M: 32
- Abnehmbarer Handbügel, 360° verstellbar
- Gewicht: 4.5 kg
- Gehäuse-Länge: 184 mm



9013TT  
EAN-No. 4000896227143

**639,- €\***  
netto

**Lange Spindel: 186 mm**

**Lösemoment maximal: 3800 Nm**

- Empfohlenes Drehmoment: 1758 Nm
- Schall-Leistungspegel (bei Betriebsdruck): 113.5 db(A) Lp W
- Schall-Druckpegel (bei Betriebsdruck): 102.5 dB(A) Lp A
- Vibrationsbeschleunigung: 9.02 m/s<sup>2</sup>
- Umdrehungen/min.: 5200
- Luftbedarf: 243 l/min
- Lösemoment (max.) ermittelt mit Schraubengröße M: 32
- Abnehmbarer Handbügel, 360° verstellbar
- Gewicht: 5.5 kg
- Gehäuse-Länge: 184 mm
- Spindellänge: 186 mm



9013LGT  
EAN-No. 4000896232277

**699,- €\***  
netto

**Stark und handlich**

**Lösemoment maximal: 4100 Nm**

- Empfohlenes Drehmoment: 1898 Nm
- Schall-Leistungspegel (bei Betriebsdruck): 112.9 db(A) Lp W
- Schall-Druckpegel (bei Betriebsdruck): 101.9 dB(A) Lp A
- Vibrationsbeschleunigung: 19.11 m/s<sup>2</sup>
- Umdrehungen/min.: 5200
- Luftbedarf: 235 l/min
- Lösemoment (max.) ermittelt mit Schraubengröße M: 32
- Abnehmbarer Handbügel, 360° verstellbar
- Gewicht: 4.6 kg
- Gehäuse-Länge: 184 mm



9014TT  
EAN-No. 4000896234684

**706,- €\***  
netto

**Lange Spindel: 240 mm**

**Lösemoment maximal: 3850 Nm**

- Empfohlenes Drehmoment: 1627 Nm
- Schall-Leistungspegel (bei Betriebsdruck): 113.5 db(A) Lp W
- Schall-Druckpegel (bei Betriebsdruck): 102.5 dB(A) Lp A
- Vibrationsbeschleunigung: 17.31 m/s<sup>2</sup>
- Umdrehungen/min.: 4600
- Luftbedarf: 235 l/min
- Lösemoment (max.) ermittelt mit Schraubengröße M: 32
- Abnehmbarer Handbügel, 360° verstellbar
- Gewicht: 5.9 kg
- Gehäuse-Länge: 184 mm
- Spindellänge: 240 mm



9014LGT  
EAN-No. 4000896234677

**751,- €\***  
netto

\* Unverbindlich empfohlene Aktionspreise zzgl. MwSt. – Preisgültigkeit ab 01.03.2025 bis spätestens 28.02.2026  
Preisänderungen vor 28.02.2026 bei gestiegenen Einstands- oder Produktionskosten vorbehalten – Irrtümer vorbehalten.

## Max. Lösemoment: 461 Nm

10 3/8"

- Kompakte Bauweise für Arbeiten in beengten Räumen
- Jumbo Hammer-Schlagwerk
- Umdrehungen/min.: 6500
- Luftbedarf: 85.2 l/min
- Schall-Druckpegel (bei Betriebsdruck): 90.3 dB(A) Lp A
- Vibrationsbeschleunigung: 7.78 m/s<sup>2</sup>
- Gewicht: 1.2 kg
- Gehäuse-Länge: 92 mm

**Kompakte Bauweise!**



9011M  
EAN-No. 4000896201570

HAZET No.	Silikon-Schutzhülle	EAN-No.	€* netto
9012M-S	Passend für 9011M	202232	6,-

**180,- €\* netto**

## Max. Lösemoment: 1200 Nm

12<sup>5</sup> 1/2"

- Kompakte Bauweise für Arbeiten in beengten Räumen
- Jumbo Hammer-Schlagwerk
- Umdrehungen/min.: 8800
- Luftbedarf: 127.4 l/min
- Schall-Druckpegel (bei Betriebsdruck): 92.2 dB(A) Lp A
- Vibrationsbeschleunigung: 13.49 m/s<sup>2</sup>
- Gewicht: 1.3 kg
- Gehäuse-Länge: 81 mm

**Extra kurz – Unser Topseller**



9012M-1  
EAN-No. 4000896218356

HAZET No.	Silikon-Schutzhülle	EAN-No.	€* netto
9012M-1-S	Passend für 9012M-1	222735	5,90

**169,- €\* netto**

## Lösemoment maximal: 54 Nm

- Ermöglicht, mit offenem 17 mm Innensechskant, auch Bearbeitung von extra langen Gewinden
- Durch Austausch der Ratschenköpfe für 1/4", 3/8" und 1/2" einsetzbar
- Schall-Leistungspegel (bei Betriebsdruck): 93.4 dB(A) Lp W
- Schall-Druckpegel (bei Betriebsdruck): 82.8 dB(A) Lp A
- Vibrationsbeschleunigung: 1.80 m/s<sup>2</sup>
- Umdrehungen/min.: 400
- Luftbedarf: 84 l/min
- Gewicht: 0.48 kg
- Länge: 160 mm



**Mini- und Multifunktion**

4

9023M-1  
EAN-No. 4000896227112

**180,- €\* netto**

## Lösemoment maximal: 40 Nm

- Für Handnachzug mit Drehmomenten > 60 Nm
- Schall-Leistungspegel (bei Betriebsdruck): 101 dB(A) Lp W
- Schall-Druckpegel (bei Betriebsdruck): 90 dB(A) Lp A
- Vibrationsbeschleunigung: 3.30 m/s<sup>2</sup>
- Umdrehungen/min.: 250
- Luftbedarf: 72 l/min
- Gewicht: 0.5 kg
- Länge: 150 mm



**1/4" Mini Version**

9020P-2  
EAN-No. 4000896184323

**159,- €\* netto**

## Lösemoment maximal: 54 Nm

- Für Handnachzug mit Drehmomenten > 260 Nm
- Schall-Leistungspegel (bei Betriebsdruck): 103 dB(A) Lp W
- Schall-Druckpegel (bei Betriebsdruck): 92 dB(A) Lp A
- Vibrationsbeschleunigung: 3.90 m/s<sup>2</sup>
- Umdrehungen/min.: 300
- Luftbedarf: 103 l/min
- Gewicht: 0.5 kg
- Länge: 150 mm



**3/8" Mini Version**

9021P-2  
EAN-No. 4000896184545

**159,- €\* netto**



## Lösemoment maximal: 108 Nm

125 1/2

- Für Handnachzug mit Drehmomenten > 400 Nm
- Schall-Leistungspegel (bei Betriebsdruck): 110 db(A) Lp W
- Schall-Druckpegel (bei Betriebsdruck): 99 dB(A) Lp A
- Vibrationsbeschleunigung: 9.10 m/s<sup>2</sup>
- Umdrehungen/min.: 280
- Luftbedarf: 113 l/min
- Gewicht: 1.24 kg
- Länge: 258 mm

### Geschlossener Kopf



1/2

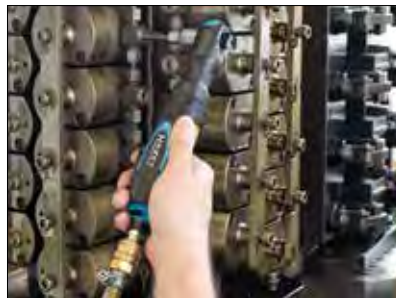

9022P-2

EAN-No. 4000896184538

**221,-** €\*  
netto

## Lösemoment maximal: 102 Nm

125 1/2

- Für Handnachzug mit Drehmomenten > 270 Nm
- Schall-Leistungspegel (bei Betriebsdruck): 98 db(A) Lp W
- Schall-Druckpegel (bei Betriebsdruck): 91 dB(A) Lp A
- Vibrationsbeschleunigung: 4.53 m/s<sup>2</sup>
- Umdrehungen/min.: 400
- Luftbedarf: 113 l/min
- Gewicht: 1.28 kg
- Länge: 280 mm

### Stift-Schlagwerk



1/2



9022SR-1

EAN-No. 4000896170593

**228,-** €\*  
netto

## Lösemoment maximal: 120 Nm

125 1/2

- Für Handnachzug mit Drehmomenten > 400 Nm
- Schall-Leistungspegel (bei Betriebsdruck): 102.2 db(A) Lp W
- Schall-Druckpegel (bei Betriebsdruck): 91.2 dB(A) Lp A
- Vibrationsbeschleunigung: 4.87 m/s<sup>2</sup>
- Umdrehungen/min.: 200
- Luftbedarf: 107.6 l/min
- Gewicht: 1.55 kg
- Länge: 285 mm

### 360° Auslösehebel



1/2



9022-360

EAN-No. 4000896209781

**233,-** €\*  
netto

### Mikro Stabschleifer

- Leistung: 190 Watt
- Spannfutter: 3 mm
- Umdrehungen/min.: 60000



Hohe Standzeit dank Kevlar Lamellen!



9032MK

EAN-No. 4000896248346

112,- €\*  
netto

Zubehör

HAZET No.	Hartmetall Frässtift Satz	EAN-No. 4000896 +	€* netto
9032-03/5	3 mm (5-teilig)	222483	87,60

### Mikro Stabschleifer, abgewinkelt

- Leistung: 186.4 Watt
- Spannfutter: 3 mm
- Umdrehungen/min.: 70000



Hohe Standzeit dank Kevlar Lamellen!



9032M-53

EAN-No. 4000896246205

205,- €\*  
netto

Zubehör

HAZET No.	Hartmetall Frässtift Satz	EAN-No. 4000896 +	€* netto
9032-03/5	3 mm (5-teilig)	222483	87,60

### Mini Stabschleifer

- Leistung: 224 Watt
- 6 mm Spannfutter mit 3 mm Adapter zur Aufnahme beider Schleifkörpermaße
- Umdrehungen/min.: 30000



9032M-36

EAN-No. 4000896209606

159,- €\*  
netto

Zubehör

HAZET No.	Hartmetall Frässtift Satz	EAN-No. 4000896 +	€* netto
9032-03/5	3 mm (5-teilig)	222483	87,60
9032-06/3	6 mm (3-teilig)	222667	80,10

### Gravierstift

- Leistung: 186.4 Watt
- Präzise und dauerhafte Kennzeichnung (Diebstahlschutz, Einbaudatum etc.) von Werkstücken (bis HRC55) · Metallen · Stein · Keramik · Kunststoffen
- Umdrehungen/min.: 13000



9035G-1

EAN-No. 4000896246625

153,- €\*  
netto

### Stabschleifer, gerade

- Leistung: 224 Watt
- Leichtes, handliches Gerät zum Schleifen, Glanzschleifen, Polieren und Entgraten
- Spannfutter: 6 mm
- Umdrehungen/min.: 2000–25000



9032N-1

EAN-No. 4000896189359

119,- €\*  
netto

### Stabschleifer, abgewinkelt

- Leistung: 224 Watt
- Schleifen, Glanzschleifen, Polieren und Entgraten auch unter beengten Verhältnissen
- Stufenlose Drehzahl-Regulierung über Stellrad auf der Geräteoberseite
- Spannfutter: 6 mm
- Umdrehungen/min.: 2000–20000



9032N-5

EAN-No. 4000896198788

143,- €\*  
netto



### Bandschleifer

- Leistung: 417,6 Watt
- Inklusive Winkelschlüssel für Bandfeinjustierung und Winkeleinstellung im Handgriff
- Umdrehungen/min.: 19000



9033N-4  
EAN-No. 4000896210183

Schleifbänder



188,- €\*  
netto



HAZET No.	Ersatzteile	■	EAN-No. 4000896+	€* netto
9033-480/10	Schleifband Satz, Körnung 80	10	139101	15,30
9033-4100/10	Schleifband Satz, Körnung 100	10	139118	15,30
9033-4120/10	Schleifband Satz, Körnung 120	10	139125	15,30

### Winkelschleifer

- Leistung: 671 Watt
- Für Schleifscheibendicke 0,8–6 mm
- Umdrehungen/min.: 12000



9033N-7  
EAN-No. 4000896205547

255,- €\*  
netto



HAZET No.	Ersatzteile	■	EAN-No. 4000896+	€* netto
9233-010/5	Trennscheiben Satz (125x1x22.23 mm)	5	219063	7,95
9233-010/25	Trennscheiben Satz (125x1x22.23 mm)	25	219070	34,-
9233-011/10	Schruppscheiben Satz (125x6x22.23 mm)	10	219087	24,60

### Tiefenschleifer

- Leistung: 700 Watt
- Umdrehungen/min.: 14000



9033P-8  
EAN-No. 4000896190515

268,- €\*  
netto



HAZET No.	Ersatzteile	■	EAN-No. 4000896+	€* netto
9033P-08/5	Trennscheiben Satz	5	201549	16,10
9033P-08/25	Trennscheiben Satz	25	201402	61,20

### Trennschleifer

- Leistung: 522 Watt
- Für Trennscheiben 76 x 2,1 x 10 mm
- Inklusive 1 Trennscheibe
- Umdrehungen/min.: 2000–18000



9033-10  
EAN-No. 4000896196371

139,- €\*  
netto



HAZET No.	Ersatzteil	■	EAN-No. 4000896+	€* netto
9033-010/5	Trennscheiben Satz	5	199969	25,-

### Exzentrerschleifer

- Leistung: 375 Watt
- Staubabsaugung
- Inklusive Absaugschlauch (2,0 m) und Auffangbeutel
- Schleifteller mit 15-Loch-Bohrung, Ø 150 mm mit Klettaufnahme
- Luftbedarf: 57 l/min
- Gewicht: 0,9 kg
- Länge: 231 mm



9033-2  
EAN-No. 4000896156337

257,- €\*  
netto



HAZET No.	Ersatzteile	■	EAN-No. 4000896+	€* netto
9033-180/10	Schleifpad Satz, Körnung 80	10	139330	15,60
9033-1100/10	Schleifpad Satz, Körnung 100	10	139347	12,40
9033-1120/10	Schleifpad Satz, Körnung 120	10	139354	14,10
9033-1150/10	Schleifpad Satz, Körnung 150	10	139361	14,90
9033-020	15-Loch-Schleifteller, Ø 150 mm	10	156351	56,80

### Mini Tellerschleifer, abgewinkelt

- Leistung: 224 Watt
- Hochbelastbares Multilager-Getriebe mit 2,5-facher längerer Lebensdauer im Vergleich zu marktüblichen Getrieben
- Roloc® Schnellwechselsystem: Kombination mit vielen Schleifmedien
- Schleifteller: Ø 50 mm
- Gewicht: 0,44 kg
- Länge: 133 mm



9033M-11  
EAN-No. 4000896227129

149,- €\*  
netto



## Borstenschleifer Satz

- Entrosten, Entlacken, Entfernen von Klebe- und Dichtmittelresten sowie zum Reinigen von Metalloberflächen und Schweißnähten unter Nutzung verschiedener Schleifmedien
- Roloc® Schnellwechselsystem erlaubt schnelles und einfaches Wechseln der Schleifmedien ohne zusätzliches Werkzeug



- Schall-Leistungspegel (bei Betriebsdruck): 86 db(A) Lp W
- Schall-Druckpegel (bei Betriebsdruck): 75 db(A) Lp A
- Vibrationsbeschleunigung: 3.11 m/s<sup>2</sup>
- Umdrehungen/min.: 15000
- Luftbedarf: 79 l/min
- Gewicht: 0.54 kg
- Länge: 112 mm
- Höhe: 152 mm

17



17-teilig



9033-11/17  
EAN-No. 4000896222575

196,- €\*  
netto



HAZET No.	Ersatzteile	Stk.	EAN-No. 4000896+	€* netto
9033-11-015	① Borstenschleifer Teller, 1/4" UNC Roloc®, Ø 50 mm	1	222841	12,60
9033-11-020/4	② Eliminatorscheiben Satz, Ø 50.8 mm Roloc®, harte Variante	4	222834	21,60
9033-11-030/4	③ Eliminatorscheiben Satz, Ø 50.8 mm Roloc®, weiche Variante	4	222728	19,-
9033-11-036/2	④ Ersatz-Borstenschleifer Satz, lila, Ø 50 mm Roloc®, Körnung: 36	2	222872	36,20
9033-11-050/2	⑤ Ersatz-Borstenschleifer Satz, grün, Ø 50 mm Roloc®, Körnung: 50	2	222865	28,30
9033-11-0120/2	⑥ Ersatz-Borstenschleifer Satz, weiß, Ø 50 mm Roloc®, Körnung: 120	2	222858	37,20

## Mini Polierer

- Leistung: 224 Watt
- Hochbelastbares Multilager-Getriebe mit 2,5-facher längerer Lebensdauer im Vergleich zu marktüblichen Getrieben
- Schleifteller: Ø 50 mm



9033M-9  
EAN-No. 4000896227235

167,- €\*  
netto



## Mini Polier Satz

- Leistung: 238 Watt
- Umdrehungen/min.: 3200

6



### Inhalt:

- 1 Poliermaschine
- 1 Klett Nass-Schleifpad, Ø 75 mm
- 1 Kunststoffpad hart (gelb)
- 1 Kunststoffpad weich (weiß)
- 1 Lammfellhaube
- 1 Einstellschlüssel



9033N-9  
EAN-No. 4000896205561

205,- €\*  
netto

## Mini Exzentrerschleifer Satz

- Leistung: 238 Watt
- Kletttaufnahme
- Umdrehungen/min.: 15000

36



### Inhalt:

- 1 Exzentrerschleifer
- 1 Schleifteller 50 mm (2")
- 1 Schleifteller 75 mm (3")
- 10 Schleifpads Körnung 320
- 10 Schleifpads Körnung 400
- 10 Schleifpads Körnung 600
- 1 Einstellschlüssel
- 1 Kletttaufnahme
- 1 Luftanschluss Nippel 9000-010



9033N-5  
EAN-No. 4000896205585

205,- €\*  
netto

## Mini Nadelentroster

- Schonende Reinigung von verschmutzten / verrosteten Teilen insbesondere Reinigung von z. B. Bremsanlagen
- Verstellbarer Nadelschlitten mit integrierter Nadelführung gewährleistet lange Standzeiten
- 13 dünne Edelstahl Nadeln sorgen für beschädigungsfreie Bearbeitung sowie eine hochfeine Oberflächenstruktur
- 28 mm schlanke / kurze Stiftform und freie Nadeln ermöglichen auch das Erreichen verwinklelter Bereiche
- Geeignet zur Bearbeitung von Edelstahl
- 3000 Schläge / Minute



9035M-6  
EAN-No. 4000896258109

229,- €\*  
netto

HAZET No.	Ersatzteile	Stk.	EAN-No. 4000896+	€* netto
9035M-050	Ersatznadeln für Mini-Nadelentroster 9035M-6, Ø 1.3 mm	13	233205	42,90



## Vibrationsmeißel Satz

5

- Vibrationsanwendungen an festgerosteten Verschraubungen
- Schlagzahl in 9 Stufen einstellbar bis 2600 Schläge/min
- Inklusive Schnellspannfutter
- Länge: 211 mm
- Höhe: 189 mm

9035V/5

EAN-No. 4000896213368

293,- €\* netto



HAZET No.	Ersatzteile	EAN-No. 4000896+	€* netto
① 9035VH	Kombi-Grundgerät (Vibrations- und Hammerfunktion)	214020	214,-
② 9035V-01	Halbrunder Vibrationsmeißel	214181	25,40
③ 9035V-02	Runder Vibrationsmeißel	214174	25,40
④ 9035V-03	Vibrationsmeißel	214167	31,30
⑤ 9035V-04	Vibrationsmeißel	214150	31,30

## Meißelhammer Satz

6

- Austrennen von Karosserieblechen mit Druckluft und zum Einsatz im Industriebereich
- Schlagzahl in 9 Stufen einstellbar bis 2600 Schläge/min
- Inklusive Schnellspannfutter
- Länge: 211 mm
- Höhe: 189 mm

9035H/6

EAN-No. 4000896214655

228,- €\* netto



HAZET No.	Ersatzteile	EAN-No. 4000896+	€* netto
① 9035VH	Kombi-Grundgerät (Vibrations- und Hammerfunktion)	214020	214,-
② 9035H-01	Flachmeißel	214136	13,30
③ 9035H-02	Blechtrennmeißel	213924	13,30
④ 9035H-03	Spitzmeißel	214198	13,30
⑤ 9035H-04	Niettrennmeißel	214143	13,30
⑥ 9035H-05	Kurvtrennmeißel	214525	13,30

## Weitere Vibrationsmeißel

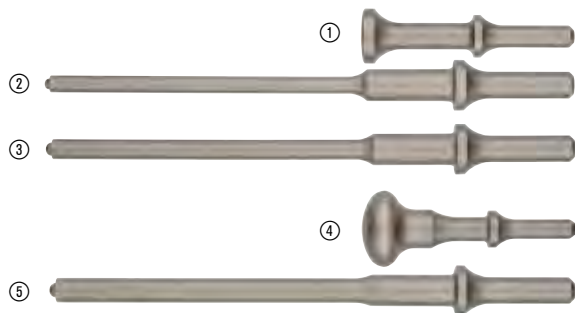

HAZET No.	Bezeichnung	■	EAN-No. 4000896+	€* netto
① 9035V-05	Flacher Vibrationsmeißel	1	227266	18,50
② 9035V-06	Vibrations-Splintreiber 6 mm	1	227259	14,90
③ 9035V-08	Vibrations-Splintreiber 8 mm	1	227297	14,90
④ 9035V-09	Gewölbter Vibrationsmeißel	1	227280	52,50
⑤ 9035V-010	Vibrations-Splintreiber 10 mm	1	227273	14,70

## Nadelentroster

- Präzise Entfernung von Rost u.ä.
- In Pistolenform
- Verstellbare Nadelabdeckung ermöglicht die maximale Nutzung der Nadeln
- 2-teiliges Gehäuse erleichtert die Wartung
- 19 Nadeln, Ø 3 mm
- 3.200 Schläge/min
- Länge: 321 mm



9035-5

EAN-No. 4000896132355

305,- €\* netto



HAZET No.	Bezeichnung	■	EAN-No. 4000896+	€* netto
9035-050	Ersatznadeln für Nadelentroster 9035-5, Ø 3 mm	19	139385	24,10

## Stichtsäge

11

- Höhenverstellbarer Auflagebügel, einsetzbar auch für doppelwandige Bleche
- Leistungssteigerung bei gleichzeitiger Reduzierung von Gewicht, Luftverbrauch, Geräusentwicklung und Vibration
- Luftauslassrichtung justierbar
- Für kleine Sägeradien geeignet
- Schneidleistung Aluminium: 4 mm
- Schneidleistung Stahlblech: 3 mm
- Hübe/min: 9500
- Durch die Aufnahme von Feilenblättern (im Lieferumfang) insbesondere zur Reinigung von Sensorschächten etc. geeignet



9034P-2

EAN-No. 4000896218288

212,- €\* netto



HAZET No.	Ersatzteile	■	EAN-No. 4000896+	€* netto
9034P-R/5	Reziprok Sägeblätter, geschrägte Zahnung, Länge: 153 mm	5	218318	27,90
9034P-050/5	Feilen Satz, Länge: 153 mm	5	218349	27,80
9034P-018/5	Sägeblätter, 93 mm, 18 Zähne	5	225958	18,60
9034P-024/5	Sägeblätter, 93 mm, 24 Zähne	5	225965	18,60
9034P-032/5	Sägeblätter, 93 mm, 32 Zähne	5	225989	18,60

## Saug- / Blaspistole, umschaltbar

- Absaugen von Schmutz in den Staubbeutel sowie Ausblasen von Oberflächen
- Deflector-Spezialeinsatz schützt Beutel vor Beschädigung, z.B. durch Metallspäne, indem das direkte Aufprallen der beschleunigten Späne verhindert wird
- Einhandumschaltung
- Metallgehäuse
- Vakuumlevel: 7,5 mmHg



9043N-10  
EAN-No. 4000896198382

79,50 €\*  
netto



HAZET No.	Ersatzteile		EAN-No. 4000896 +	€* netto
9043N-10-07/2	Staubbeutel Satz	2	202607	12,20
9043N-10-08/2	Feinstaubbeutel Satz	2	222827	12,20

## Kühlsystem Spüler, Waschpistolen Satz

- Effektive, kraftvolle und lösungsmittelfreie Reinigung von z.B. Kühlsystemen mit abgestufter Systemreinigungsdüse
- Reinigung ohne Einsatz von aggressiven Chemikalien oder Lösungsmitteln
- Drehgelenk am Wasseranschluss, hilft „Schlauchsalat“ zu vermeiden
- Stufenlose unabhängige Regulierung von Wasser- und Druckluft-Zufuhr
- Temperaturbereich: -10°C bis +40 °C

### Inhalt:

- Wasser-Anschlussvarianten: 13 mm (1/2") Nippel für Wasserkupplung (Gardena Systemkompatibel) oder 20 mm (3/4") GHT Schlauchgewinde
- Abgestufte Systemreinigungsdüse
- Jet Waschdüse



9048P-2/3  
EAN-No. 4000896234608

70,70 €\*  
netto

## Karosserie-Pistole

- Für Unterbodenschutz und Hohlraumversiegelung
- Geeignet für wässrige oder ölige Flüssigkeiten
- Inklusive Metallsaugrohr, Düse und Hohlraumschlauch
- Temperaturbereich: -10°C bis 80°C
- Max. Betriebsdruck: 16 bar
- Länge: 251 mm



9042P-4  
EAN-No. 4000896209613

53,- €\*  
netto

## Blindniet-Pistole

- Pneumatisch / hydraulisch
- Für Blindnieten bis zu 4.8 mm
- Mögliche Nietengrößen:
  - Aluminium-Nieten: 2.4 – 4.8 mm
  - Stahl-Nieten: 2.4–4,8 mm
  - Edelstahl-Nieten: 2.4 – 3.2 mm
- 4 Mundstücke (eins vormontiert): 2.4 · 3.2 · 4 · 4.8 mm
- Hublänge: 14 mm
- Robustes Metallgehäuse
- Zugkraft: 8700 N
- Kupplungsstecker mit Drehgelenk für flexiblen Einsatz
- Luftbedarf: 1 l / Hub



9037SPC  
EAN-No. 4000896150168

170,- €\*  
netto

## Ausblaspistole, lang (108.5 cm)



9040LG-3/2  
EAN-No. 4000896206339

79,80 €\*  
netto

## Düsen für lange Ausblaspistole:

### Venturidüse

- 100% erhöhte Luftauslassmenge durch Venturi Effekt
- Für 9040-4 und 9040 LG-3/2



9040LG-3-01  
EAN-No. 4000896241514

21,10 €\*  
netto

### Seitendüse 90°

- Düse ermöglicht seitliches Ausblasen, z.B. zur Reinigung von Sandwichkühlern und anderen schwer erreichbaren Bereichen
- Für 9040-4 und 9040 LG-3/2



9040LG-3-02  
EAN-No. 4000896241521

21,10 €\*  
netto



## Turbo Ausblaspistole

- Reinigung von verschmutzten Oberflächen wie z.B. Polsterflächen, Schmutz aus Radkästen, Fußmatten von Tierhaaren sowie zur Fahrzeugaufbereitung, Felgen- und Teilereinigung mit Druckluft und als vorbereitend säubernde Arbeiten zur Demontage / Montage von Teilen
- Verwirbelungsdüse erzeugt einen starken Luftimpuls zur Reinigung auch hartnäckiger Verschmutzungen
- Einsatz an Maschinen, Fahrzeugen, in Werkstätten, bei der Holzbearbeitung, in Hobbywerkstätten
- Extrem handliche Ausführung
- Luftanschluss Einlass: Innengewinde 12.91 mm (1/4")
- Kupplungsstecker: Nennweite 7.2 (inklusive)
- Schlauchdurchmesser (empfohlen): 10 mm
- Max. Druck: 12 bar
- Schall-Druckpegel (bei Betriebsdruck): 91 dB(A) Lp A
- Schall-Leistungsdruck (bei Betriebsdruck): 102 dB(A) Lp W
- Luftbedarf: 80 l/min (bei Betriebsdruck)
- Länge: 150 mm



Kunststoffgehäuse schützt vor Kratzern



9040T-1

EAN-No. 4000896252626

41,- €  
netto



**Extrem effektiv durch verwirbelten Luftschlag!**

## Standard Düse

- Gebogenes Rohr:  $\varnothing$  8 mm, 100 mm
- Temperaturbereich: -10°C bis 80°C
- Max. Betriebsdruck: 16 bar
- Länge: 247 mm



9040P-1

EAN-No. 4000896209545

15,50 €  
netto

## Lange Düse

- Gerades Rohr:  $\varnothing$  8 mm, 300 mm
- Temperaturbereich: -10°C bis 80°C
- Max. Betriebsdruck: 16 bar
- Länge: 420 mm



9040P-2

EAN-No. 4000896209552

27,60 €  
netto

## Geräuscharm

- Gebogenes Rohr:  $\varnothing$  8 mm, 100 mm
- Blockierungsfrei
- Temperaturbereich: -10°C bis 80°C
- Max. Betriebsdruck: 12 bar
- Länge: 255 mm



9040P-3

EAN-No. 4000896209644

27,60 €  
netto

## Venturidüse

- Gebogenes Rohr:  $\varnothing$  8 mm, 100 mm
- 100% erhöhte Luftauslassmenge durch Venturidüse
- Temperaturbereich: -10°C bis 80°C
- Max. Betriebsdruck: 16 bar
- Länge: 265 mm

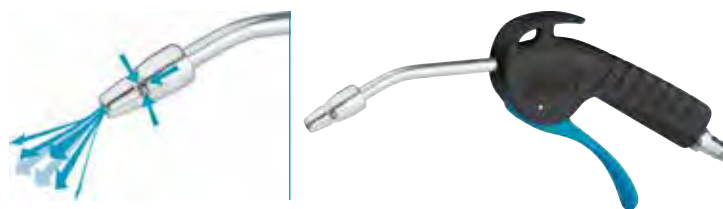

9040P-4

EAN-No. 4000896209569

27,60 €  
netto

## Breite Flachdüse

- Erhebliche Blaskraft
- Blockierungsfrei
- Temperaturbereich: -10°C bis 80°C
- Max. Betriebsdruck: 8 bar
- Länge: 203 mm

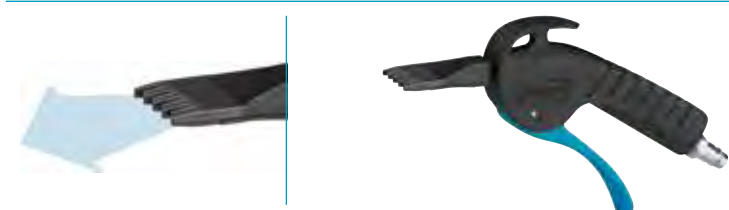

9040P-5

EAN-No. 4000896209576

28,30 €  
netto

## 2-Wege Ausblaspistole mit austauschbare Düse

- Wahlweiser Luftanschluss am Kopf oder Griff
- Austauschbare Düsen:
  - Kurze Düse für beengte Verhältnisse
  - Lange Düse (112 mm) mit Sicherheits-Düsen Spitze (Kratzschutz)
- Max. Betriebsdruck: 10 bar



9040-4

EAN-No. 4000896176236

23,30 €  
netto

## Schlauchaufroller

- Für Druckluft oder Wasser
- Max. Betriebsdruck: 20 bar
- Temperaturbereich: -40°C bis 60°C
- Schlauchlänge: 15 m
- Anschlussschlauch Länge: 0,9 m
- Sauberes Aufwickeln durch automatische Führung
- Gebremstes Aufwickeln gegen Unfallgefahr
- Maße: 459 x 378 x 205 mm



HAZET No.	Schlauch-Innendurchmesser Ø	EAN-No. 4000896 +	€* netto
9040N-10	10 mm	206445	161,-
9040N-13	13 mm	214648	190,-

## Offener Schlauchaufroller

- Automatischer Schlauchaufroller schafft Ordnung
- Robuste Stahlführung mit Rollenführung
- Für Druckluft
- Integrierter Rolleneinlauf
- Schwenkbare Basis 180°
- Offene Konstruktion gegen Ansammlung von Schmutz
- Sichtkontrolle des Schlauchs
- Schlauch Innen-Ø: 10 mm
- Maße: 400 x 186 x 522 mm



**9040-OS-10**  
EAN-No. 4000896252602

**205,- €\*** netto

## Kabelaufroller

- Inklusive Leitungsschutzschalter
- Nur für die Innenanwendung geeignet
- 230 V AC
- Leitung: H07RN-F 3 x 2,5 mm<sup>2</sup>
- Leitungslänge: 20 m
- Anschlussleitung-Länge: 1,5 m
- Sauberes Aufwickeln durch automatische Führung
- Gebremstes Aufwickeln gegen Unfallgefahr



**9040D-2.5**  
EAN-No. 4000896214631

**230,- €\*** netto

## Spiralschlauch

- Hochflexibler Polyurethan Schlauch
- 360° Drehgelenk an den Anschluss-Stücken
- Temperaturbereich: -20°C bis 60°C
- Schlauchlänge: 7.62 m
- Arbeitsdruck: 10 bar



HAZET No.	Schlauch-Innendurchmesser Ø	EAN-No. 4000896 +	€* netto
9040-7	6.35 mm	153404	44,80
9040S-10	10 mm	212361	60,30

## 2-Wege Ausblaspistolen Konus Satz

- Zum dichtenden Ausblasen von Leitungen, Bohrungen etc.
- Druckluftreinigung von verstopften oder verschmutzten Leitungen / Schläuchen, z. B. Kraftstoff-, Klima- und AdBlue<sup>®</sup>-, hydraulische Leitungen sowie Scheibenwaschanlage und Kühlmittelleitungen
- Adapterbar auf 2-Wege Ausblaspistole 9040-4 und 9040Lg-3/2 (lange Ausführung)
- Lösen von festsitzenden Zündspulensteckern (pneumatisches Aufblähen)
- Demontage der Stabzündspulen z.B. an 1,0 l · 1,0 l TSI · TFSI · TGI · GTI · CNG · 1,2 l TSI · 1,4 l-25 · 30 · 35 · 40 · 45 TSI · TFSI · TGI · CNG · GTE · Mild Hybrid · e-Hybrid · 1,6 l · 1,6 l SRE · MPI 2,0 l GTI Motoren
- AUDI A1 · A3 · A4 · A5 · Q2 · Q3
- CUPRA Formentor · León
- SEAT Alhambra · Arona · Ateca · Ibiza · León · Mii · Tarraco · Toledo
- ŠKODA Citigo · Fabia · Kamiq · Karoq · Kodiaq · Octavia · Rapid · Scala · Super · Yeti
- VW Caddy · Golf 6, 7, 8 · Jetta 4 → 7 · CC · Passat B8 · Polo 5, 6 · Arteon · Beetle · Taigo · Tiguan · Touran · T-Cross · T-Roc · Up! · Scirocco · Sharan · T7
- Anschlussgewinde: 1/8" PF 28

### Inhalt:

- 1 Edeltahlverlängerung 187 mm (9040-41)
  - 2 Ausblaspistole mit langer Düse
  - 3 Kurze Düse
- Konusdüsen Satz, 3-teilig (9040-42/3):
- 4 Konusdüse Ø 13 mm
  - 5 Konusdüse Ø 35 mm
  - 6 Konusdüse Ø 25 mm



## 9040-4/6

EAN-No. 4000896263660

**51,30 €\*** netto

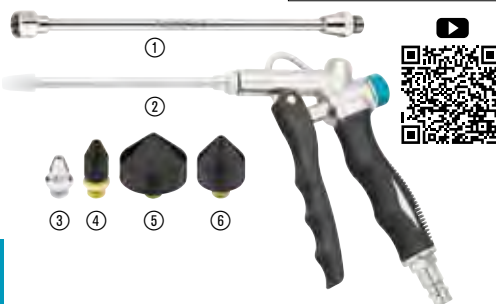

## Düsen Satz

- Erweiterung der Einsatzbereiche der 2-Wege Ausblaspistole 9040-4 und der langen Ausblaspistole 9040Lg-3/2
- Breites Anwendungsspektrum durch vielfältige Düsenausführungen
- Anschluss (Außengewinde): 1/8" PF 28

### Inhalt:

- 1 Lange Gummidüse 63 mm (Kratzschutz)
- 2 Kurze Gummidüse 13 mm (Kratzschutz)
- 3 Flächendüse Kunststoff (Flächenreinigung)
- 4 Metalldüse mit balligem Luftaustritt (Blockierungsfrei)
- 5 Metalldüse mit Sicherheitsfunktion (Blockierungsfrei)



## 9040-43/5

EAN-No. 4000896263646

**23,60 €\*** netto







**Fettpresse**

- Füllmenge: 400 ml

9042N-1

EAN-No. 4000896176472

**102,- €\***  
netto



**Mini Fettpresse**

- Füllmenge: 80 g

2162M

EAN-No. 4000896185634

**21,- €\***  
netto



**Hochleistungs-Fett**

- Fettkissen: 60 ml

Made in Germany

9300N-60

EAN-No. 4000896203406

**9,10 €\***  
netto



**Mini Öler**

- Füllmenge: 28 ml

9070N-1

EAN-No. 4000896206407

**14,40 €\***  
netto



**Pneumatik Spezial-Öl**

- Füllmenge: 100 ml

Made in Germany

9400-100

EAN-No. 4000896191390

**7,30 €\***  
netto



**Pneumatik Spezial-Öl**

- Füllmenge: 1.000 ml

Made in Germany

9400-1000

EAN-No. 4000896191406

**17,40 €\***  
netto

**Druckluft Schnellkupplung**

- Extrem widerstandsfähig mit langer Lebensdauer
- Zum Anschluss von Druckluft an pneumatische Werkzeuge
- Innengewinde (IG) 16,41 mm / 3/8"
- Einhandbedienung – Einfache Bedienung auch mit Handschuhen
- Material: Stahl, vernickelt
- Arbeitsbereich: 0 – 15 bar

**Vollmetall 5 in 1 Schnellkupplung**



l mm	∅ mm
54.5	24



- Für Luftanschlussnippel:
  - Deutschland (Standard), Österreich, Slowenien, Ungarn, China, Indien, Portugal, Polen, Rumänien, Türkei NW7,2 Typ Rectus entspricht HAZET Nippel 9000-010/3
  - Belgien, Frankreich, Niederlande, Schweiz, NW5,5 (Typ Aro / Orion / Milton A-Style) entspricht HAZET Nippel 9000-011/3
  - Arabische Länder, Italien, Spanien HAZET Nippel 9000-012
  - Israel / USA entspricht HAZET Nippel 9000-013
  - Lincoln (US Automotive Lubrication System)

9001-061

EAN-No. 4000896258468

**14,80 €\***  
netto

**Sicherheits-Kupplung**

- Für Luftanschluss-Nippel 7.3 mm
- Arbeitsbereich: 0 – 20 bar
- Luftanschlussgewinde (IG): 16,41 mm 3/8"
- Passend für Schlauchaufroller 9040N-10
- Auch erhältlich für Schlauchnippel 10 mm sowie mit Innen- und Außengewinde 1/4" und 3/8"



9000-061

EAN-No. 4000896195299

**35,- €\***  
netto

**Sicherheits-Kupplung**

- Für Luftanschluss-Nippel 10 mm
- Arbeitsbereich: 0 – 50 bar
- Luftanschlussgewinde (IG): 20,95 mm 1/2"
- Passend für Schlauchaufroller 9040N-13



9000-062

EAN-No. 4000896218936

**44,40 €\***  
netto

**Drehgelenk**

- Mit stufenlosem Luftdurchfluss-Minderer
- Luftdurchfluss-Regulierung mittels Stellrad
- Um 360° drehbares Gelenk in 2 Achsen
- Maximaler Druck: 16 bar
- Luftanschluss Einlass: Innengewinde 12,91 mm 1/4"
- Luftanschluss Auslass: Außengewinde: 12,91 mm 1/4"



9000-040

EAN-No. 4000896195350

**43,- €\***  
netto

**Drehgelenk**

- Um 360° drehbares Gelenk in 2 Achsen
- Maximaler Druck: 16 bar
- Luftanschluss Einlass: Innengewinde 12,91 mm 1/4"
- Luftanschluss Auslass: Außengewinde 12,91 mm 1/4"



9000-041

EAN-No. 4000896204441

**17,30 €\***  
netto

**Druckluft-Minderer**

- Reduktion des Betriebsdrucks zum Schutz der hochwertigen pneumatischen Geräte
- Max. Eingangsdruck: 10 bar
- Ausgangsdruck: 6,3 bar
- Luftanschluss Einlass: Innengewinde 12,91 mm 1/4"
- Luftanschluss Auslass: Außengewinde: 12,91 mm 1/4"



9000-080

EAN-No. 4000896214709

**52,40 €\***  
netto

**Luftanschluss-Nippel**

- Zum Anschluss unserer Schlauchaufroller mit 16,41mm (3/8") Anschlussgewinde (Außen) an Druckluftkupplungen Typ 1
- 16,41 mm (3/8") Innengewinde
- Für Luftanschlussnippel:
  - Deutschland (Standard), Österreich, Slowenien, Ungarn, China, Indien, Portugal, Polen, Rumänien, Türkei NW7, 2 Typ Rectus entspricht HAZET Nippel 9000-010/3



9000-015

EAN-No. 4000896253258

**4,90 €\***  
netto

## HAZET VIDEO ENDOSKOPE MIT HD KAMERA – OPTIMALE DETAILTREUE!

- ▶ Helles und schärferes Bild
- ▶ Bessere Details
- ▶ Klareres Bild



### HD Video Endoskop Satz mit 360° Schwenksonde

5

Ø 3.9 mm

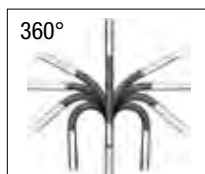

#### 5-teiliger Satz im schützenden Soft-Case mit Formeinlage:

- Grundgerät und HD Sonde
- Datenkabel USB-A zu Lightning (iOS), Länge: 0,3 m
- Datenkabel USB-A zu USB-C (Android, aktuelle IOS etc.), Länge: 0,3 m
- Datenkabel USB-A zu Micro-USB (Android etc.), Länge: 0,3 m
- Ladekabel USB-A zu USB-C, Länge: 1,0 m

**Eigenes Smartphone als Display!**

**Entnehmbare Li-Ion Akku (1 x Typ 18650) ohne zusätzliches Werkzeug**

**Voll artikulierbare Sonde mit Ø 3,9 mm**

4812-24/4AF

EAN-No. 4000896264568

**616,- €\***  
netto

Detail Infos



4812-24/4AF

<b>Kamerasonde</b>	Ø 3,9 mm artikulierbare Sonde mit Frontkamera (Axial 180°, Radial 360°)
<b>Display</b>	Abhängig vom angeschlossenen Smartphone
<b>Zoom</b>	Zoom: 5-fach (mit Anzeige des Zoomfaktors in der App)
<b>Displayauflösung</b>	Abhängig vom angeschlossenen Smartphone
<b>Helligkeitseinstellung</b>	3-stufig
<b>Energiequelle</b>	Entnehmbarer Li-Ion Akku (1 x Typ 18650) ohne zusätzliches Werkzeug
<b>Bild Format (jpg)</b>	640 x 480 / 1280 x 720 Pixel
<b>Videoformat (MP4)</b>	640 x 480 / 1280 x 720 Pixel
<b>Datentransfer</b>	USB-C
<b>IP Schutzklasse</b>	IP54 (Grundgerät)   IP67 (Sonde)
<b>Handhabung</b>	Mit Handgriff und robuster Smartphone Halterung
<b>Stativgewinde</b>	✓
<b>Spiegelung des Kamerabildes</b>	–
<b>Negativdarstellung</b>	–
<b>Konnektivität</b>	USB-A zu USB-C / USB-A zu Lightning / USB-A zu Micro-USB
<b>Smartphone App Android / IOS</b>	✓
<b>Gewicht, Gerät ohne Batterie und Smartphone</b>	0.38 Kg
<b>Maße (L x B x H)</b>	220 x 78 x 50 mm







## HD Endoskop Satz mit Front- und Seitenkamera

5

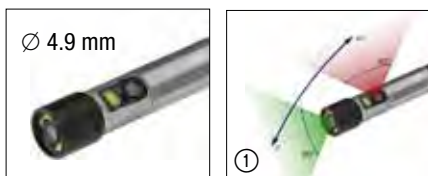

Front- und Seitenkamera

Ø 4.9 mm

**Sondenkopf umschaltbar**

## HD Touch Screen Endoskop Satz mit 180° Schwenk-Sonde

5

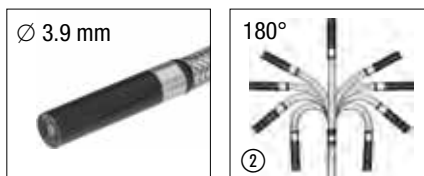

180°

Ø 3.9 mm

**Sondenkopf schwenkbar**



### 5-teiliger Satz im Kunststoff Koffer:

- Grundgerät 4812-11G
- HD Sonde 4812-11FS
- SD-Karte 32GB
- Mikro HDMI Kabel (A zu D) 1.8 m
- USB-C Kabel (A zu C) 1 m

4812-11/5FS  
EAN-No. 4000896249572

**772,- €\***  
netto



### 5-teiliger Satz in HAZET L-Boxx 136:

- Grundgerät 4812-23G
- HD Sonde 4812-23AF
- SD-Karte 64 GB inkl. Adapter
- Mikro HDMI Kabel (A zu D) 1.8 m
- USB-C Kabel (A zu C) 1 m

**Eingebautes Mikrofon**

**Markierung von Details von Fotos am Touchscreen – Erstellen von Ordnern**

**Splitscreen: Nebeneinanderstellung von Aufnahme und Livebild**

4812-23/5AF  
EAN-No. 4000896249824

**1.999,- €\***  
netto



### 4812-11/5FS

Ø 4,9 mm semiflexible Sonde mit Dualkamera 90° und 180° (siehe Bild ☺)

90 mm (3,5") großes reflexionsreduziertes LCD Display

1,5-fach und 2 fach

320 x 240 Pixel

10-stufig

4 x Batterie AA alternative Stromversorgung über USB-C Buchse

1920 x 1080 Pixel

MP4, 1920 x 1080 Pixel (Format MOV) mit optionalem Zeitstempel

USB-C (Zugriff wahlweise auf die Kamera oder als Kartenleser)

IP54

Mit Handgriff

✓

✓

✓

Kamera per HDMI am Display bzw. USB-C am PC nutzbar

✓

370 Gramm

276 x 123 x 54 mm

### 4812-23/5AF

Ø 3,9 mm Sonde mit Frontkamera bis 180° schwenkbar (Artikulation siehe Bild ☺)

127 mm (5") großes, sonnenlichttaugliches, reflexionsreduziertes Touch-Display

3-fach

800 x 480 Pixel

10-stufig

Wiederaufladbare Li-Ion Batterie, Ladezeit: 3,5 h, Betriebsdauer: 4 h

1920 x 1080 Pixel

MP4, 1920 x 1080 Pixel (Format MOV) mit optionalem Zeitstempel

USB-C (Zugriff wahlweise auf die Kamera oder als Kartenleser)

IP54

Positionierbar über Magnetfuß – ermöglicht freihändige Inspektion

✓

✓

✓

Kamera per HDMI am Display bzw. USB-C am PC nutzbar

✓

705 Gramm

162 x 128 x 46 mm



## Wärmebildkamera mit Fusion Modus

- Bildschirmdiagonale: 2,4 Zoll LCD-Bildschirm
- Bildschirmauflösung: 320 x 240 Pixel
- Thermische (oder Enhanced IR) Auflösung: 160 x 120 Pixel
- Sichtfeld: 50° x 50°
- Temperaturmessbereich: -20°C bis 550°C
- Akkulaufzeit: bis 8h
- Integrierter 4 GB Flash Speicher (bis zu 18.000 Bilder)
- Maße (H x B x T): 196 x 117 x 59 mm
- Gewicht: 290 g



Foto + Thermisches  
Objektbild =  
Fusion Modus



- Laserpoint zur Zielfixierung**
- Zusätzliche Kamera zur Erstellung visueller Bilder ermöglicht Fusion Modus (640 x 480 Pixel)**
- 6 Farbpaletten zur Diagnostik**
- Sichtfeld: 50° x 50°**

1992N-1

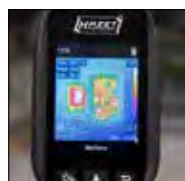
EAN-No. 4000896263523

**287,- €\***  
netto



## Wärmebildkamera

- Bildschirmdiagonale: 3.5" LCD-Touchscreen
- Bildschirmauflösung: 640 x 480 Pixel
- Thermische (oder IR) Auflösung: 256 x 192 Pixel
- Sichtfeld: 50° x 37,2°
- Temperaturmessbereich: -20°C bis 400°C (-4°F bis 752°F)
- Akkulaufzeit: bis zu 4 h
- Speichermedium: EMMC 16 GB (im Lieferumfang), bis zu 60.000 Bilder
- Maße (H x B x T): 138.5 x 85.2 x 23.6 mm
- Gewicht: 220 g



- Mehr Detailtiefe durch visuelle Kamera: 3.264 x 2.448 Pixel (8MP)**
- Digitalzoom: 4-fach**
- Touchscreen**
- Aufnahme von Videos**

1992-2

EAN-No. 4000896249435

**799,- €\***  
netto

## Roll-Liege

- Hoch belastbar bis 150 kg (liegend oder sitzend)
- 6 Rollen (Ø 63 mm)
- Roll-Liege und -Sitz in „Einem“
- Schneller und unkomplizierter Wechsel zwischen beiden Funktionen
- Gepolsterte Liegefläche, Kopfteil HAZET blau
- Abmessungen: Liegeposition L x B x H 1198 x 440 x 135 mm, Sitzhöhe 420 mm, Sitzfläche 300 x 310 mm



195N-3

EAN-No. 4000896256761

**102,- €\***  
netto

**Stabiler, robuster  
Stahlrohrrahmen mit 2,4  
mm Materialstärke**

## Arbeitssitz / Rollhocker

- 5 geräuscharme, mehrfach gelagerte Leichtlauf-Rollen Ø 75 mm
- Großes, extra dickes Sitzkissen Ø 350 mm
- Leicht zu reinigen
- Tragkraft: Bis 150 kg dynamisch belastbar
- Höhenverstellbar per Hand: 430 – 550 mm
- Werkzeugablage mit praktisch unterteilten Fächern
- Für bequemen Sitz am Arbeitsplatz
- Pneumatisch höhenverstellbar
- Kippsicher

150  
kg



**Besonders stabile  
Konstruktion durch  
Vierkant-Rohrrahmen**

195N-4

EAN-No. 4000896261949

**99,- €\***  
netto



## Mechaniker Matte

- Abmessungen: 975 x 385 x 30 mm

195-5

EAN-No. 4000896153718

**41,- €\***  
netto



## Kniebrett

- Abmessungen: 450 x 210 x 30 mm

195-1

EAN-No. 4000896121069

**20,40 €\***  
netto





Wireless charging Lampen Sätze

LED Lampen Satz

- Inhalt:**
- 1 x 1979W-11 Pen light
  - 1 x 1979W-85 Solid light
  - 1979WP-2 Ladepad für 2 Lampen
  - Inkl. 100 cm USB-C Kabel und 2 A / 5 V Netzteil



3



1979W2/3  
EAN-No. 4000896258208

129,- €\*  
netto

LED Pen Light Satz

- Inhalt:**
- 2 x 1979W-11 Pen light
  - 1979WP-2 Ladepad für 2 Lampen
  - Inkl. 100 cm USB-C Kabel und 2 A / 5 V Netzteil



3



1979W-11/3  
EAN-No. 4000896235247

90,40 €\*  
netto

LED Lampen Satz

- Effiziente und komfortable Ladefunktion durch optimierte Selbstpositionierung der Lampe auf dem Pad
- Kabellos mobil und vielseitig einsetzbar, besonders in extrem engen Bereichen

- Inhalt:**
- 1979W-82 LED Pocket Light
  - 1979W-92 LED Slim Light
  - 1979WP-2 Ladepad für 2 Lampen
  - Inkl. 100 cm USB-C Kabel und 2 A / 5 V Netzteil

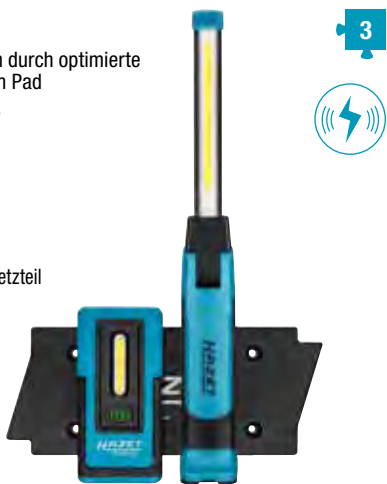

3



1979W1/3  
EAN-No. 4000896241408

154,- €\*  
netto

LED Inspektionslampen Satz

- Inhalt:**
- 1979W-11 Pen light
  - 1979W-82 Pocket light
  - 1979WP-2 Ladepad für 2 Lampen
  - Inkl. 100 cm USB-C Kabel und 2 A / 5 V Netzteil



3



1979NW/3  
EAN-No. 4000896235261

113,- €\*  
netto

Wireless charging Lampen



HAZET No.	Bezeichnung	Hauptlicht Lumen   Leuchtdauer	Toplicht Lumen   Leuchtdauer	EAN-No. 4000896 +	€* netto
① 1979W-82	LED Pocket Light	30–300 lm   2 h	100 lm   5 h	227228	62,80
② 1979W-11	LED Pen Light	20–200 lm   2,5 h	120 lm   4 h	235230	29,70
③ 1979W-85	LED Solid Light	60–600 lm   3 h	300 lm   4,5 h	241484	76,-
④ 1979W-92	LED Slim-Light	110–1100 lm   3 h	150 lm   11 h	241422	76,30
⑤ 1979WP-1	Ladepad für eine Lampe	–	–	227952	37,90
⑥ 1979WP-2	Ladepad für zwei Lampen	–	–	227945	51,50

Mit Ladekabel / Batterie



HAZET No.	Bezeichnung	Hauptlicht Lumen   Leuchtdauer	Toplicht Lumen   Leuchtdauer	EAN-No. 4000896 +	€* netto
① 1979N-82	LED Pocket Light	30–300 lm   2 h	100 lm   5 h	227211	47,40
② 1979N-11	LED Pen Light	20–200 lm   2,5 h	120 lm   4 h	235254	22,70
③ 1979N-85	LED Solid Light	60–600 lm   3 h	300 lm   4,5 h	241491	61,70
④ 1979N-92	LED Slim-Light	110–1100 lm   3 h	150 lm   11 h	241415	84,30
⑤ 1979N-71	LED Stiftleuchte	130 lm   4 h	–	208470	20,10
⑥ 1979N-72	LED Taschenlampe	200 lm   4,5 h	–	208487	41,20

Inkl. USB-C Ladekabel (ohne USB-Netzteil)

\* Unverbindlich empfohlene Aktionspreise zzgl. MwSt. – Preisgültigkeit ab 01.03.2025 bis spätestens 28.02.2026  
Preisänderungen vor 28.02.2026 bei gestiegenen Einstands- oder Produktionskosten vorbehalten – Irrtümer vorbehalten.

## Pumpsprühflasche

- Besprühen mit Reinigungs- und Desinfektionsmitteln sowie zur Entfettung und Schmierung
- Nutzinhalt: 1 l



199N-1  
EAN-No. 4000896189007

**30,60 €\***  
netto

## Pumpsprühflasche, Schaum

- Drei Düsen (im Lieferumfang) zur Erzeugung von nassen und trockenen Schäumen sowie zur Realisierung von unterschiedlichen Einwirkzeiten
- Nutzinhalt: 0.75 l



199-3  
EAN-No. 4000896207237

**35,80 €\***  
netto

## Sprühflasche, wiederbefüllbar

- Verwendung mit Multifunktionssprays, wie z.B. Kriechöl, Rostlöser sowie Bremsenreiniger
- Inklusive 155 mm langer Strahldüse und kurzer Sprühdüse
- Füllmenge: 0.23 l



199-4  
EAN-No. 4000896198429

**56,80 €\***  
netto

## Hochleistungs Saug- und Druckspritze

- Füllmenge: 500 ml



2162-4  
EAN-No. 4000896174850

**27,80 €\***  
netto

- Füllmenge: 1 l



2162-6  
EAN-No. 4000896174454

**38,90 €\***  
netto

## Magnet-Schale

- Ø 150 mm



197-3  
EAN-No. 4000896158584

**8,10 €\***  
netto

## Magnethalter

- Magnetische Abzugskraft: axial max. 18 kg



197-10  
EAN-No. 4000896254392

**19,90 €\***  
netto

## Magnetbutton Satz

- Magnetische Abzugskraft: max. 3 kg
- Inhalt: 3x Magnetbutton



197-11/3  
EAN-No. 4000896255191

**14,90 €\***  
netto

## Magnet-Halter

- Tragkraft: 10 kg
- Höhe: 400 mm
- Länge: 140 mm



9070-10  
EAN-No. 4000896158157

**40,10 €\***  
netto

## Arbeitshandschuhe

- Hochwertiges Ziegenleder



1987N-3  
EAN-No. 4000896222650

**9,90 €\***  
netto



1987N-4  
EAN-No. 4000896203840

**5,10 €\***  
netto



1987-5L  
EAN-No. 4000896181735

1987-5XL  
EAN-No. 4000896181759

- In L oder XL
- Preis je

**26,70 €\***  
netto



1987-6  
EAN-No. 4000896222643

**11,10 €\***  
netto

## Mehrzweckwannen

- Füllmenge: 6 l



197N-1  
EAN-No. 4000896198924

**11,90 €\***  
netto

- Füllmenge: 16 l



197-2  
EAN-No. 4000896146802

**29,80 €\***  
netto

- Füllmenge: 50 l



Made in Germany

197-50  
EAN-No. 4000896210008

**52,60 €\***  
netto



## Digitale Stromzange

- Messen von Spannung, Strom und Widerstand
- Einfache Bedienung durch übersichtliches Bedienfeld und beleuchtetes LCD Display
- Kleine, handliche kompakte Bauweise für Einsatz unter beengten Platzverhältnissen
- Strommessung AC/DC ohne die Leitung aufzutrennen
- NCV Funktion vorhanden
- Mit Multimeter-Funktion
- Messkategorie CAT III 300 V, CAT II 600 V
- Kapazitätsmessung bis 20 mF
- Sehr präzise
- Zangenöffnung  $\varnothing$  17 mm
- Inkl. Durchgangsprüfung, Diodentest, Data-Hold und Auto-Power-Off Funktion
- Inkl. Aufbewahrungstasche und Schutzhülle (schützt vor Sturzschäden und Staub)
- Inklusive Messleitungssatz CAT III
- Spannungsversorgung 2 x 1,5V AAA Batterien
- Abmessung L x B x H: 33,50 x 60 x 175 mm
- Gewicht (ohne Batterien): 150 g

Drei Messgeräte in Einem:

**Stromzange**

**Multimeter**

**Spannungstester (berührungslos)**



**NEU!**



2152-610  
EAN-No. 4000896268542

**129,- €\***  
netto

**Erhältlich ab April 2025**

**Extra kurz nur 175 mm**



## Multimeter

- Messen von Spannung, Widerstand, Frequenz, Kapazität und Temperatur
- Sehr kurze Ansprechzeiten gewährleisten schnelles Anzeigen der Messergebnisse
- Optimales Ausrichten des Gerätes durch Aufsteller am Gehäuse
- Schutzhülle bewahrt Multimeter von Sturzschäden
- Inklusive Messspitzen zum Einclippen in die Schutzhülle
- Inklusive Temperatursonde von  $-20^{\circ}\text{C}$  bis  $200^{\circ}\text{C}$
- Inklusive 2x AA Batterien
- Gleichspannung: 0 – 600 Volt
- Wechselspannung: 0 – 600 Volt
- Gleichstrom: 0 – 10 Ampere
- Wechselstrom: 0 – 10 Ampere
- Widerstand: 0 – 60 MOhm
- Diodentest
- Durchgang per akustischem Signal unterhalb 50 Ohm
- Frequenz: 0 – 10 MHz
- Tastgrad
- Kapazitätsmessung: 0 – 60 MOhm
- Auto-Power-Off
- Hintergrundbeleuchtung
- Data Hold
- True RMS
- CAT III 600 Volt



2152-600  
EAN-No. 4000896246762

**120,- €\***  
netto

## Mini Batterietester mit QR-Code Funktion

- Für 12 V Systeme in Pkw, Nkw, Motorrad sowie 12 V Batterien
- Einfacher Test der Startkapazität und Kondition von Fahrzeugbatterien sowie des Start- und Ladesystems
- Ausgabe der Analyseergebnisse auf dem Display plus Übertragung der Ergebnisse per QR Code auf Smartphone / Tablet
- Möglichkeit der Individualisierung der durch QR-Code geteilten Prüfergebnisse (Nummernschild · Reparaturwerkstatt · Tester · Testdatum)
- Großes, hintergrundbeleuchtetes LCD Display
- Testet und dedektiert defekte Zellen in allen Arten von Startbatterien, einschließlich Blei-Säure-Batterien, AGM-Flachbatterien, AGM-Spiralbatterien, GEL-Batterien, Start-Stopp Batterien und wiederaufladbaren Li-ION Batterien
- Benötigt keine eigene Batterie – ständige Einsatzbereitschaft
- Verpolungsschutz zum Schutz des Gerätes, Fahrzeugs und Batterie
- Analyse von Batterien in Übereinstimmung mit den meisten Batteriestandards, wie CGA · BCI · CA · MCA · DIN · IEC · EN · SAE · GB
- Großer Lithium Batterie Arbeitsbereich, z. B. nach CCA Standard 20–1000 A
- Großer Blei-Säure Batterie Arbeitsbereich, z. B. nach CCA Standard 100–2000 A



Erzeugung von QR-Codes zum Teilen der Testergebnisse auf Smartphone / Tablet

	4650-6
Lithium kompatibel	✓
Lagertemperatur	-20 bis 70° C (-4 bis 158° F)
Betriebstemperatur	0 bis 50° C (32 bis 122° F)
Gewicht	200 g
Maße (L x B x H)	80 x 80 x 22 mm



**Batterietest**

**Anlassertest**

**Lichtmaschinenest**

4650-6  
EAN-No. 4000896264629

**154,- €\***  
netto

\* Unverbindlich empfohlene Aktionspreise zzgl. MwSt. – Preisgültigkeit ab 01.03.2025 bis spätestens 28.02.2026  
Preisänderungen vor 28.02.2026 bei gestiegenen Einstands- oder Produktionskosten vorbehalten – Irrtümer vorbehalten.

## Abgassonden Einsätze

- Demontage und Montage der Lambda-Sonde, Partikel-Sensor, NOX-Sensor und Abgastemperatur-Sensor
- Doppel-Vierkant Antrieb 12,5 = 1/2"
- Zusätzlicher Sechskant-Antrieb
- Auch zum Schließen des Schlitzes geeignet, um das Aufweiten des geöffneten Sechskantes zu vermeiden
- Drehmomentgesteuerter Anzug möglich
- Passend für alle PKW und NKW Modelle
- Für Handbetätigung
- Oberfläche: phosphatiert, geölt
- Abmessung: L 66 x H 39 mm
- Schlitzbreite: 8 mm

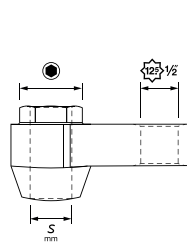

**NEU!**

**4680-10**  
s 20 mm  
für Lambda-Sonde/  
Partikelfilter-Sensor  
an z.B. IVECO Stralis,  
S-Way

**Robuste Ausführung für  
festsetzende Abgassonden!**

**Made in Germany**

HAZET No.	S mm	Doppel Antrieb 1/2" oder	EAN-No. 4000896 +	€* netto
4680-7	14	Betätigung über Sechskant s 24 mm	254118	57,80
4680-8	17	Betätigung über Sechskant s 24 mm	254132	58,30
4680-9	19	Betätigung über Sechskant s 24 mm	254156	59,30
4680-10	20	Betätigung über Sechskant s 24 mm	267026	60,30
4680-5	22	Betätigung über Sechskant s 30 mm	057870	61,30
4680-6	24	Betätigung über Sechskant s 30 mm	252268	61,80



## Spezial Gewindeschneider für Abgastemperatur-Sensoren / Sonden

- Fachgerechtes Nachschneiden, Reinigen bzw. Instandsetzen von Aufnahmegewinden der Abgastemperatur-Sensoren / Sonden
- Führungsbolzen verhindert Verkanten des Gewindenachschneiders und ermöglicht dadurch exaktes Nachschneiden bzw. Reinigen des verrußten und beschädigten Gewindes
- Zeitersparnis: Austausch der Abgasanlage in den meisten Fällen nicht mehr erforderlich
- Kein Kippen oder Verkanten beim Nachschneiden
- 6 Schneidflächen für optimale Passgenauigkeit sowie einfache und schnelle Handhabung
- Hochwertige TiAlN-Beschichtung für längere Standzeiten
- Für Anwendung an Edelstahl Komponenten geeignet
- Antrieb: s 13 mm

**Made in Germany**

### Gewindegröße: M12 x 1.25

- Für Abgastemperatur-Sensoren an: NISSAN · RENAULT · BMW · MINI · CITROËN · PEUGEOT · FORD · HYUNDAI · KIA · DACIA · MERCEDES-BENZ · OPEL · VAUXHALL · SUZUKI · IVECO
- Länge: 55 mm

4683-12  
EAN-No. 4000896253555

40,20 €\* netto



### Gewindegröße: M14 x 1.5

- Für Abgastemperatur-Sensoren an: MERCEDES-BENZ · AUDI · PORSCHE · SEAT · ŠKODA · VW · FIAT · ALFA ROMEO · LANCIA · OPEL
- Länge: 45 mm

4683-14  
EAN-No. 4000896253579

43,40 €\* netto



### Gewindegröße: M16 x 1.5

- Für Abgastemperatur-Sensoren an: MERCEDES-BENZ TRUCKS, Bus & DAF NKW ACTROS · AXOR · ATEGO · MB Bus O 500 BM382 · DAF CF 65 · DAF CF 75 · DAF CF 85 · DAF CF 105
- Länge: 43 mm

4683-16  
EAN-No. 4000896253593

48,40 €\* netto



### Gewindegröße: M18 x 1.5

- Für Lambda-Sonden an: MERCEDES-BENZ · AUDI · PORSCHE · SEAT · ŠKODA · VW · FIAT · ALFA ROMEO · LANCIA · BMW · OPEL · CHEVROLET · DAEWOO · SUZUKI · FORD · HONDA · TOYOTA · NISSAN · Volvo · CITROËN · SAAB · SUBARU · MAZDA · MINI · MITSUBISHI · JAGUAR · ROLLS ROYCE · BENTLEY · LEXUS · PONTIAC
- Länge: 42 mm

4683-18  
EAN-No. 4000896253616

54,50 €\* netto



### Gewindegröße: M20 x 1.5

- Für NOX-Sensoren an: DAF · MERCEDES-BENZ TRUCKS · IVECO · MAN · SCANIA · RENAULT TRUCKS · Volvo TRUCKS
- Auch passend bei PKW Modellen wo ein NOX-Sensor bzw. Partikelfilter-Sensor mit dem Gewinde M20 x 1.5 verbaut ist z.B. BMW · AUDI · VW · OPEL · MERCEDES-BENZ
- Länge: 50 mm

4683-20  
EAN-No. 4000896253630

63,80 €\* netto



### Gewindegröße: M22 x 1.5

- Für Partikel-Sensoren an: AUDI · VW · PORSCHE · OPEL · MERCEDES-BENZ · BMW · GENERAL MOTORS · MAN
- Länge: 50 mm

4683-22  
EAN-No. 4000896253654

77,60 €\* netto



## Abgassonden Werkzeug Satz

**10-teiliger Satz:**

- Spezial Gewindeschneider: 4683-12, 4683-14, 4683-18, 4683-20, 4683-22
- Abgassonden Einsätze: 4680-5, 4680-6, 4680-7, 4680-8, 4680-9

**Made in Germany**

163-611/10

EAN-No. 4000896257294

569,- €\* netto



4683-16 Optional  
erhältlich



10





## 1/4" Schraubendreher-Gelenkeinsatz XZN 6.3 1/4"

- Betätigung der Befestigungsschrauben des 4/2 Wege-Ventils mit Kühlmittelregler (Hinweis: Kühlmittelregler befindet sich innerhalb des Kühlmittelrohrs und kann nicht einzeln erneuert werden)
- Mit Gelenk zum Einsatz an schwer zugänglichen Stellen und zur Umgehung von Störkanten: Befestigungsschrauben befinden sich hinter dem Ölfilter und sind nicht geradlinig erreichbar
- Anwendung z.B. an: 4-Zylinder Dieselmotor (2,0l Common Rail): **AUDI, SEAT, ŠKODA, VW**
- Abtrieb: Innen Vielzahn Profil XZN M8



Made in Germany

2548G-XZN8

EAN-No. 4000896252701

**26,30** €\*  
netto

Detail Infos



## 1/4" Turbolader Steckschlüsseinsatz Sonderprofil 6.3 1/4"

- Betätigung Turbolader Ansaugstutzen (ohne Spezialwerkzeug nicht möglich)
- Spezielles Profil greift formschlüssig in die Verschraubung und garantiert optimale Kraftverteilung: **MERCEDES-BENZ, NISSAN, OPEL, RENAULT**
- Oberfläche: phosphatiert
- Für Handbetätigung



Made in Germany

2751-1

EAN-No. 4000896246250

**7,70** €\*  
netto

Detail Infos



## Entriegelungswerkzeug für Steckverbindungen VAG

- Beschädigungsfreies Entriegeln elektrischer Steckverbindungen an verschiedenen Bauteilen und Sensoren
- Steckverbindungen **VAG** Gruppe, z.B. Injektoren, Raildruck-Sensoren, Flüssigkeitsstand-Sensoren, Zündspulen, Unterdrucksensoren, Bremsverschleiß-Sensoren, Druckreglern und Beleuchtungsanlagen
- **SCANIA · MAN TGE / TGX** ab Bj.2020



• Kopfversatz: 20 mm



Made in Germany

HAZET No.	Länge mm	EAN-No. 4000896+	€* netto
4675-1	130	244331	24,10
4675-2	191	244348	24,10

**Extralange, am Kopf gebogene Klinge ermöglicht Zugang an schwer zugänglichen Stellen!**

## Stabzündspulen-Abzieher VAG

- Schnelles, sicheres Abziehen der Stabzündspulen
- Demontage der Stabzündspulen z.B. an 1,0 l · 1,0 l TSI · TFSI · TGI · GTI · CNG · 1,2 l TSI · 1,4 l-25 · 30 · 35 · 40 · 45 TSI · TFSI · TGI · CNG · GTE · Mild Hybrid · e-Hybrid · 1,6 l · 1,6 l SRE · MPI · 2,0 l GTI
- Demontage von beiden Zündpulversionen möglich:
  - 04C.905.110.J → 2017 von **VAG** Motoren
  - 04E.905.110.K 2017 → von **VAG** Motoren



Made in Germany

1849-12A

EAN-No. 4000896247387

**59,60** €\*  
netto



Motorcodes



## Auspuffschellen-Zange

- Zum schnellen Öffnen und Offenhalten der wiederverwendbaren Auspuffschellen sowie zur Demontage und Montage
- Schraube und Mutter der Auspuffschelle können, aufgrund der Zangen-Ausführung, während der Arbeit an der Abgasanlage in der Schelle verbleiben
- Anwendung z.B. an: **CITROËN, PEUGEOT · DS · RENAULT · NISSAN, OPEL · ALFA ROMEO · FIAT · JEEP · CADILLAC · LANCIA · SUZUKI, CHEVROLET · BMW · MERCEDES-BENZ · LAND ROVER · FORD · DACIA · NISSAN · Volvo · MAZDA**
- Vielfacharretierung und Einhandbedienung
- Lösen der Feststellvorrichtung über Druckhebel im Griffbereich
- Zangenspitzen ermöglichen sicheren Halt der Schelle
- Länge: 310 mm
- Spannungsbereich: 50 mm



Made in Germany

4684-3

EAN-No. 4000896189205

**58,20** €\*  
netto



## Rohrleitungs Stopper Satz 4

- Verschließen von Leitungen im Bereich Bremsanlage, Klimaanlage, Servolenkung und Kraftstoffanlage, die nicht mit einer Abklemmzange gesichert werden können
- Verschließen von Rohrleitungen und Verhinderung des Auslaufens von Flüssigkeiten
- Verschluss in den Größen 6,3 mm (1/4") · 8 mm (5/16") · 10 mm (3/8") sowie für Doppel-Verschluss (z.B. Banjo-Anschlüsse) in der Größe 10 mm 3/8")



4591/4

EAN-No. 4000896219650

**19,20** €\*  
netto



## Injektor Schlagauszieher, pneumatisch

- Zum Ausbau von festsitzenden Diesel Injektoren
- Mittels 21 verschiedener Adapter und einer Universalklaue können festsitzende Diesel Injektoren ohne viel Kraftaufwand schonend gelöst werden. Je nach Injektorversion muss dazu das Piezoelement entfernt werden
- Beschädigungen auf Zylinderkopf/Zylinderkopfdeckel durch hohe Kräfte von Abstützungen werden vermieden
- Lieferung im Kunststoff-Koffer

### 24-teiliger Satz, Inhalt:

- Pneumatischer Diesel Injektoren Auszieher
- Verlängerung für tiefsitzende Injektoren oder verbaute Bauräume
- Universalklaue
- 21 Adapter:
  - M17 x P1.0 für **BOSCH** 110,
  - M18 x P 0.75 für **BOSCH** 120, M20 x P 1.0 für **Denso/A**,
  - Adapter mit Innengewinde M12 x P 1.5 / Außengewinde M20 x P 1.5,
  - Adapter mit Innengewinde M14 x P 1.5 / Außengewinde M22 x P1.5, M14 x P1.5 für **Delphi**,
  - M16 x P1.0 für **TOYOTA**,
  - M18 x P1.5, M8 x P1.0, M8 x P1.25, M10 x P1.0 **Universaladapter**,
  - M14 x P1.5, M14 x P1.0, M25 x P0.5 für **Denso**,
  - M25 x P1.0 für **SIEMENS**,
  - M27 x P0.75 für **BOSCH / FIAT / BMW / PSAW / PSA / MERCEDES / RENAULT**,
  - M27 x P1.0 für Komplettgewinde für **SIEMENS**, M29 x P1.0 für **Delphi**,
  - M31 x P0.75 für **BOSCH CRIN 1**,
  - M26 x P0.75 für **BOSCH CRIN 2**

**Material-schonend!**



9098/24  
EAN-No. 4000896258086  
**299,-** €\*  
netto

## Konus Satz, 3-teilig

- **Adaptierbares Set für 2-Wege Ausblaspistole 9040-4**
- ① Zur sicheren Reinigung mit Druckluft bei verstopften oder verschmutzten Leitungen/Schläuchen dank Konusaufsatz bis zu Ø 35 mm
- ② Festsitzende Zündspulenstecker können mithilfe der unterschiedlichen Konen pneumatisch aufgebläht werden, was somit zum Lösen des festsitzenden Bereiches auf der Zündkerze führt
- Druckluftreinigung von verstopften oder verschmutzten Leitungen / Schläuchen, z. B. Kraftstoff-, Klima- und AdBlue®, hydraulische Leitungen sowie Scheibenwaschanlage und Kühlmittelleitungen
- Demontage der Stabzündspulen z.B. an 1,0 l · 1,0 l TSI · TFSI · TGI · GTI · CNG · 1,2 l TSI · 1,4 l · 25 · 30 · 35 · 40 · 45 TSI · TFSI · TGI · CNG · GTE · Mild Hybrid · e-Hybrid 1,6 l · 1,6 l SRE · MPI 2,0 l GTI Motoren  
**AUDI** A1 · A3 · A4 · A5 · Q2 · Q3  
**CUPRA** Formentor · León  
**SEAT** Alhambra · Arona · Ateca · Ibiza · León · Mii · Tarraco · Toledo  
**ŠKODA** Citigo · Fabia · Kamiq · Karoq · Kodiaq · Octavia · Rapid · Scala · Super · Yeti  
**VW** Caddy · Golf 6, 7, 8 · Jetta 4 → 7 · CC · Passat B8 / Polo 5 → 6 · Arteon · Beetle · Taigo · Tiguan · Touran · T-Cross · T-Roc · Up! · Scirocco · Sharan · T7
- Anschlussgewinde (außen): 1/8" PF 28



9040-4 -Wege Ausblaspistole  
siehe Seite 44



9040-42/3  
EAN-No. 4000896254787  
**19,60** €\*  
netto

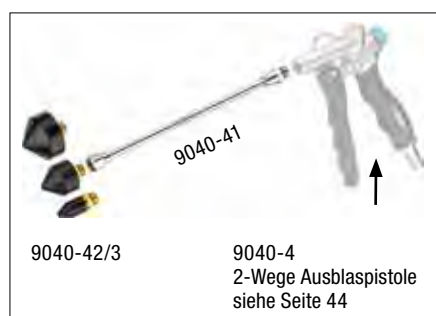

## Edelstahl Verlängerung

- Tiefliegende und festsitzende Zündspulenstecker können mit dem Konus Satz gelöst werden
- Anschlussgewinde (innen und außen) 1/8" PF 28
- Länge: 187 mm



9040-41  
EAN-No. 4000896254781

**10,40** €\*  
netto



### 3/8" Lösewerkzeug für Deckel Kühlmittel-Ausgleichsbehälter, VAG

- Problemloses Lösen von festsitzenden Deckeln am **VAG** Kühlmittel-Ausgleichsbehälter
- Passgenaues Lösewerkzeug vermeidet Beschädigung des Deckels
- Schmäler Außendurchmesser und gewinkelter Bügel – Optimierte Auslegung des Lösewerkzeugs auf sehr spezielle Einbauverhältnisse des Kühlmittel-Ausgleichbehälters beim **VW ID.Buzz Bj. 2022** →, der in seiner Einbauposition im Frontbereich nur schwer erreichbar ist
- Für **VW** und Konzernfahrzeuge sowie E- und Hybridmodelle (MQB Plattform Bj. 2013 →)
- Betätigung von Hand ist durch geometrische Form / geringe Bauhöhe des Deckels und dem vertieften Sitz im Ausgleichsbehälter nur schwer möglich
- Höhe: 35 mm
- Durchmesser: 92 mm



**Made in Germany**  
**4803-2**  
 EAN-No. 4000896262885

**21,70 €\***  
 netto



### Teleskop Spiegel Satz

- Spiegel austauschbar über 4 mm Edelstahl-Gewindestab mit echtem Spiegelglas
- Keine Eintrübung der Spiegel wie bei polierten „Metallspiegeln“

**NEU!**

4

- **4-teiliger Satz:**
- Teleskop-Stab: 300–740 mm
- Rund-Spiegel:  $\varnothing$  30 mm und  $\varnothing$  50 mm
- Rechteck-Spiegel: 65 x 43 mm

**1977N-2/4**  
 EAN-No. 4000896269525

**49,- €\***  
 netto

### Armaturenschutz Satz

- Mit Haltegriff

4



**4852/4**  
 EAN-No. 4000896210114

- Gerade: 270 x 200 mm, 450 x 300 mm
- Abgewinkelt: 270 x 200 mm, 450 x 300 mm

**54,10 €\***  
 netto

### Montagekeil, Kunststoff

- Karosserie-Arbeiten, z.B. zum beschädigungsfreien Lösen von Zierleisten, Blenden, Schriftzügen usw.
- Spitze 0,5 mm
- Abmessungen: 190 x 30 x 25 mm



**Made in Germany**  
**1965-20**  
 EAN-No. 4000896009183

**11,50 €\***  
 netto

### Kombinations-Montagekeil

- Schnelles und einfaches Lösen von Zierleisten und Türverkleidungen
- Verhindert die Beschädigung von Lack, Kunststoff- und Metallteilen
- Betätigung von Verschluss-Stopfen und Kunststoff-Clips
- Ausbau von Schutzkappen und Blenden
- Abmessungen: 270 x 22 mm



**1965-21**  
 EAN-No. 4000896087839

**9,10 €\***  
 netto

### Ausziehhaken

- Demontage von z.B. Verkleidungen, Abdeckungen, Stopfen, Lüfterdüsen, Instrumententafeln, Tachos, Kombiinstrumenten im Fahrzeug-Innenraum sowie im Karosserie-Bereich
- Hohe Stabilität und Flexibilität trotz geringem Klingen-Durchmesser  $\varnothing$  2 mm

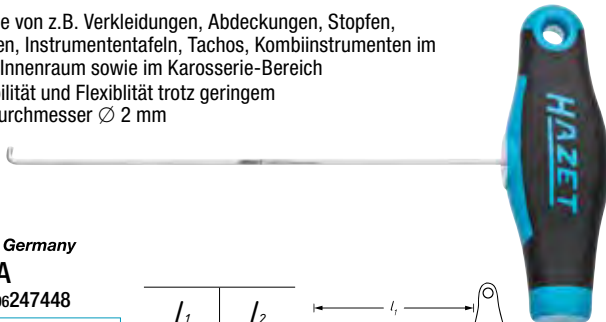

**Made in Germany**  
**1965-22A**  
 EAN-No. 4000896247448

**12,50 €\***  
 netto

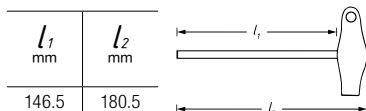

### Universal Haken- / Keil Satz

- Kunststoff Keil geeignet zum Lösen von Bauteilen, wie z.B. Türclipsen sowie für Hebel- und Richtarbeiten
- Universal Haken zum oberflächenschonenden Lösen von z.B. Scheibengummis, Türdichtungen, Teppichen, Innenverkleidungen
- Für universellen Einsatz
- Kunststoff Keil: Länge: 214 mm, Breite: 26,5 mm
- Universal Haken: Länge: 180 mm



**1965/2**  
 EAN-No. 4000896223008

**17,50 €\***  
 netto

## 1/2" Schlag-, Maschinenschrauber Steckschlüsseinsatz, Sechskant

- Doppelter Schutz: Leicht drehbare Kunststoff-Hülse außen (auswechselbar) zum Schutz der Felgen beim Ansetzen der Radschrauben. Plus: Innenliegender Kunststoff-Einsatz zum Schutz der Oberflächen an den Radschrauben
- Länge: 85 mm



s 17 mm  
 Made in Germany  
**903SLG-17**  
 EAN-No. 4000896045822

**17,80 €\***  
 netto



s 19 mm  
 Made in Germany  
**903SLG-19**  
 EAN-No. 4000896045839

**18,60 €\***  
 netto



s 21 mm  
 Made in Germany  
**903SLG-21**  
 EAN-No. 4000896055135

**18,60 €\***  
 netto



s 22 mm  
 Made in Germany  
**903SLG-22**  
 EAN-No. 4000896155453

**23,60 €\***  
 netto



• Extra lang:  
 130 mm  
 s 17 mm  
 Made in Germany  
**904SLG-17**  
 EAN-No. 4000896100576

**48,40 €\***  
 netto



s 19 mm  
 Made in Germany  
**904SLG-19**  
 EAN-No. 4000896203710

**48,30 €\***  
 netto

## 1/2" Sätze

- Je 3 Einsätze in praktischer Vorratsbox



s 17 mm (3x)  
 Made in Germany  
**903SLG-17/3**  
 EAN-No. 4000896191697

**39,90 €\***  
 netto



s 19 mm (3x)  
 Made in Germany  
**903SLG-19/3**  
 EAN-No. 4000896191734

**46,10 €\***  
 netto

12 1/2 1/2 3  
**Top Seller!**



s 17 mm · s 19 mm ·  
 s 21 mm  
 Made in Germany  
**903SPC/3**  
 EAN-No. 4000896128754

**39,90 €\***  
 netto

## Sonderprofil

- Länge: 86 mm



s 17 mm  
 • MERCEDES-BENZ  
 Made in Germany  
**905SLG-17**  
 EAN-No. 4000896198795

**15,- €\***  
 netto



s 21 mm  
 • KIA & HYUNDAI  
 Made in Germany  
**905SLG-21**  
 EAN-No. 4000896201624

**16,50 €\***  
 netto

## 1/2", 24 mm Außen Sechskant Tractionprofil, Schlag- Maschinenschrauber Steckschlüsseinsatz Satz

- Betätigung mit verschiedenen Antriebswerkzeugen möglich:
  - 1/2" Knarre oder Schlagschrauber
  - s 24 mm Steckschlüsseinsatz sowie Ringschlüssel oder Maulschlüssel
  - Adapter 1003S-1 ermöglicht Antrieb in 3/4", z.B. mit HAZET 3/4" Schlagschrauber 9013TT
- Doppelter Schutz: Leicht drehbare Kunststoff-Hülse außen (auswechselbar) zum Schutz der Felgen beim Ansetzen der Radschrauben. Plus: Innenliegender Kunststoff-Einsatz zum Schutz der Oberflächen an den Radschrauben
- Speziell für Transporter und leichte Lkw aber auch im Pkw Bereich einsetzbar
- Kunststoff-Hülsen farblich codiert (blau, gelb, rot) zum schnellen Auffinden der gewünschten Schlüsselweite
- Mit Bohrung für Sicherungsstift oder Sicherungsfeder und Rille für O-Ring



Made in Germany

HAZET No.	S mm	Länge mm	EAN-No. 4000896+	€* netto
903SLg6-17	17	87	223596	24,30
903SLg6-19	19	87	223589	24,30
903SLg6-21	21	87	262960	24,30



- 3-teiliger Satz:  
 – 903SLg6-17  
 – 903SLg6-19  
 – 903SLg6-21

Made in Germany  
**903SLg6/3**  
 EAN-No. 4000896264643

**50,40 €\***  
 netto



## EIN SYSTEM ZWEI ANTRIEBSMÖGLICHKEITEN



### 1/2" · 3/4", 24 mm Schlag-, Maschinenschrauber Steckschlüsseleinsatz Satz



- Verschraubungen an Nkw, Pkw und Transportern mit TORX® Profil, z.B. am Fahrwerk, Bremsen, Radverschraubungen
- Betätigung mit verschiedenen Antriebswerkzeugen möglich:
  - 1/2" Knarre oder Schlagschrauber
  - s 24 mm Steckschlüsseleinsatz sowie Ringschlüssel, Maulschlüssel oder Knarren Ring-Maulschlüssel
  - Adapter 1003S-1 ermöglicht Antrieb in 3/4", z.B. mit HAZET 3/4" Schlagschrauber 9013TT

2/3+			
------	--	--	--

**Inhalt:**

- 1003S-1 · 1003S-07 · 1000S-G1736 · 1000S-H1736
- 990S-12, -12Lg, -14, -14Lg, -16, -16Lg, -18, -18Lg
- 985S-14, -14Lg, -17, -17Lg, -19, -19Lg, -22, -24
- 900SZ6-18, -19, -21, -22, -24, -27, -30, -32, -36
- 995S6-T40, -T40Lg, -T45, -T45Lg, -T50, -T50Lg
- 903SLg6-17 · 6-19 · 6-21
- 900SLg6-24



**Alle Artikel auch einzeln erhältlich!**

Made in Germany  
163-612/40  
EAN-No. 4000896264704

**597,- €**  
netto



\* Unverbindlich empfohlene Aktionspreise zzgl. MwSt. – Preisgültigkeit ab 01.03.2025 bis spätestens 28.02.2026  
Preisänderungen vor 28.02.2026 bei gestiegenen Einstands- oder Produktionskosten vorbehalten – Irrtümer vorbehalten.

## Reifenfüll-Messgeräte

- Manometer-Messbereich: 0–12 bar, Teilung: 0,1 bar
- Max. Druck: 12 bar
- Temperaturbereich: -20°C bis 60°C
- Skalenwerte in bar
- Schlauch mit integriertem Momentstecknippel
- Messtoleranz: -15°C bis 25°C,  
0 – 4 bar: ±0,08 bar,  
ab 4 – 12 bar: ±0,16 bar
- Schlauchlänge: 1.000 mm

Eichplombe



Nacheichung möglich  
(nicht durch HAZET)

**Geeicht**

9041G-1

EAN-No. 4000896212385

**82,30 €\***  
netto

Ø 80 mm

- Manometer-Messbereich: 0–12 bar, Teilung: 0,01 bar
- Max. Druck: 12 bar
- Temperaturbereich: -20°C bis 50°C
- Anzeige umschaltbar zwischen bar / PSI / Kg/cm<sup>2</sup>
- Schlauch mit integriertem Momentstecknippel
- Messtoleranz: -15°C bis 25°C: ±0,1 bar
- Schlauchlänge: 400 mm

**Digital**

9041D-1

EAN-No. 4000896212378

**82,30 €\***  
netto

Ø 63 mm

- Manometer-Messbereich: 0–12 bar, Teilung: 0,1 bar
- Max. Druck: 12 bar
- Temperaturbereich: -10°C bis 40°C
- Skalenwerte in psi und bar
- Schlauch mit integriertem Momentstecknippel
- Messtoleranz: -15°C bis 25°C: ±0,3 bar
- Schlauchlänge: 400 mm

**Standard**

9041-1

EAN-No. 4000896147076

**35,40 €\***  
netto

Ø 63 mm

## Radnaben-Schleifer

2

- Mit 1/2" Innenvierkant-Aufnahme zur Aufnahme z.B. auf Pneumatik-, Akku- sowie netzgebundenen Schlagschraubern
- Für Pkw Radnaben bis 160 mm Ø
- Innendurchmesser: 75 mm Ø



4960V-160/2

EAN-No. 4000896218394

**75,60 €\***  
netto

2-teiliger Satz:

- 1 Grundkörper
- 1 Schleifscheibe  
Ø 160 mm

## Radnaben-Schleifer

4

- 11 mm Außensechskant mit 3 Anlageflächen zur Aufnahme z.B. auf Pneumatik-, Akku- sowie netzgebundenen Bohrmaschinen
- Für Pkw Radnaben bis 160 mm Ø
- Innendurchmesser: 75 mm Ø



4960R-160/4

EAN-No. 4000896218820

**114,- €\***  
netto

4-teiliger Satz:

- 1 Grundkörper
- 3 Schleifscheiben  
Ø 160 mm

## Felgenflansch-Reiniger

2

- 11 mm Außensechskant mit 3 Anlageflächen zur Aufnahme z.B. auf Pneumatik-, Akku- sowie netzgebundenen Bohrmaschinen
- Für Radzentrierungsdurchmesser: mindestens 51 mm
- Außendurchmesser bis 160 mm Ø



4960F-160/2

EAN-No. 4000896218387

**78,30 €\***  
netto

2-teiliger Satz:

- 1 Grundkörper
- 1 Schleifscheibe  
Ø 160 mm

## Bremssattel-Feile

- Flachscharfer an der Stirnseite zur Entfernung von groben Rückständen
- 12 mm breit



Made in Germany

4968-1

EAN-No. 4000896084739

**30,70 €\***  
netto



## Bremssattel-Bürste

- Entfernen von hartnäckigem Bremsstaub und Schmutz im Scheibenbremsattel
- Länge: 225 mm



Made in Germany

4968-2

EAN-No. 4000896084821

**10,10 €\***  
netto

## Messing Bremssattel-Bürste

- Reinigen von Aluminium-Bremssätteln
- Länge: 225 mm



Made in Germany

4968-3

EAN-No. 4000896089147

**14,40 €\***  
netto

## Haken Satz

2

- Haken Ø 7 mm
- Oberfläche: tauchlackiert
- Länge: 190 mm



4968/2H

EAN-No. 4000896221820

**9,60 €\***  
netto



## Bremskolben Rücksetzwerkzeug Satz, pneumatisch

- Zurücksetzen von Bremskolben an schwimmend gelagerten Bremssattelanlagen mit oder ohne Handbrems-Feststelleinrichtung
- Universell einsetzbar durch 3-teiligen Adapter Satz
- Größtmögliche Rückholbewegung der Kolbenstange bis ins Gehäuse – Betätigung auch bei weit ausgefahrenen Bremskolben
- Für kleinste Bremssattel MINI - BMW 1er bis BMW X7 (aktuell größter Bremssattel)
- Pneumatische Unterstützung in Verbindung mit schwenkbarem Drehhebel ermöglicht einfaches, schnelles Zurücksetzen ohne Kraftaufwand

### 2-teiliger Satz:

- Grundgerät 4970P-1
- Adapter Satz 4970P-02/3



4970P-1/4  
EAN-No. 4000896232970

141,- €\*  
netto



4

## Bremskolben Rücksetzwerkzeug für 1-Kolben und Mehrkolben Bremssattel

- Beschädigungsfreies Zurücksetzen der Bremskolben (Schwimmsattel / Festsattel) an Scheibenbremsen
- 2-in-1 Gerät für 1- und Mehrkolben Bremssattel
- Passend bei 1-, 2- und 4-Kolben Bremssätteln
- Durch optional erhältliche Bremskolben Rücksetzwerkzeug Adapterplatten 4971-3/2 auch bei 6-Kolben Bremssätteln einsetzbar
- Schnelles und gleichmäßiges Zurücksetzen ohne Verkanten
- Für gängige Fahrzeugtypen ohne integrierte Handbrems-Feststelleinrichtung
- Arbeitsbereich: 15 – 90 mm
- Vermeidung von Beschädigungen an Manschetten und Kolben
- Hohe Genauigkeit sowie große Stabilität ermöglichen beständigen Einsatz
- Weniger Kraftaufwand durch exakte Führungen
- Plattengröße 1: 94 x 50 x 12 mm
- Plattengröße 2: 94 x 100 x 12 mm



Made in Germany

4971-4

EAN-No. 4000896262922

161,- €\*  
netto

## Bremsadapterplatten Satz für 6-Kolben Bremssattel

- Beschädigungsfreies Zurücksetzen von 6-Kolben Bremssätteln
- Verbreiterung der Auflagefläche auf 165 x 72 mm
- Einfache Adaptierung durch Magnet an Bremskolben Rücksetzwerkzeug 4971-1 sowie 4971-4
- Einfaches Fixieren der Adapterplatten durch einen Scheibenmagnetent: Ø 20 mm
- Plattengröße: 165 x 70 x 6 mm
- Oberfläche: verzinkt
- Magnet Abzugskraft: 2 kg



2

Made in Germany

4971-3/2

EAN-No. 4000896262908

64,30 €\*  
netto



## Bremsscheiben-Messschieber / Dickenmesser

- Messung ohne Demontage der Räder möglich
- Mühelose Messung am Fahrzeug im Rahmen der Direktannahmen im Beisein des Kunden
- Eignet sich auch für die Anwendung an Nkw
- Länge: 395 mm

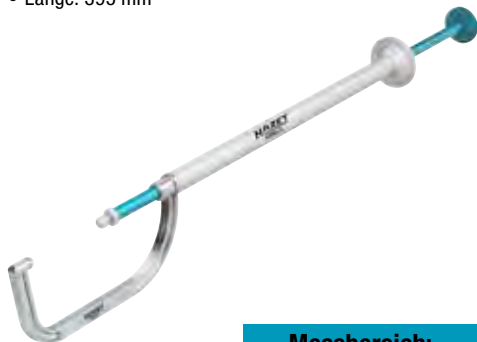

Messbereich:  
0 – 60 mm

4956-3  
EAN-No. 4000896219032

47,- €\*  
netto

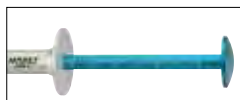

## Bremsscheiben-Messschieber

- Einfache, schnelle Bestimmung des Bremscheiben-Durchmessers durch Felgenöffnungen ohne Demontage der Räder
- Länge: 450 mm



Messbereich:  
200 – 400 mm

4956-4  
EAN-No. 4000896222339

87,50 €\*  
netto



## Bremsenprüf Werkzeug Satz

- Kontrolle des Seitenschlags der Bremscheibe
- Mikrometer-Schraube zur exakten Bestimmung der Bremscheiben-Dicke
- Präzisions-Kleinstmessuhr zur Überprüfung des Seitenschlags
- Gelenkarm mit Magnetfuß als Aufhängung bzw. zur exakten Positionierung der Kleinstmessuhr am Fahrzeug



4968/3  
EAN-No. 4000896149179

164,- €\*  
netto

## 3/8" Bremssattel Schraubendreher-Steckschlüsseleinsatz, Innen Sechskant, s 6 mm

- Auf begrenzte Platzverhältnisse abgestimmter Schraubendreher-Steckschlüsseleinsatz für problemlosen Betätigungswerkzeug-Einsatz
- Betätigung der Führungsbolzen s 6 mm an hinteren Bremssätteln der **MERCEDES-BENZ** V-Klasse
- Für kontrollierten Schraubanzug mittels Drehmomentschlüssel mit Antrieb 3/8" (10 mm), z.B. HAZET 6110-1CT oder 5110-3CT verwenden (Herstellerangaben beachten)
- Mit fester Klinge (s 6 mm) für Innensechskant Schrauben
- Für Handbetätigung

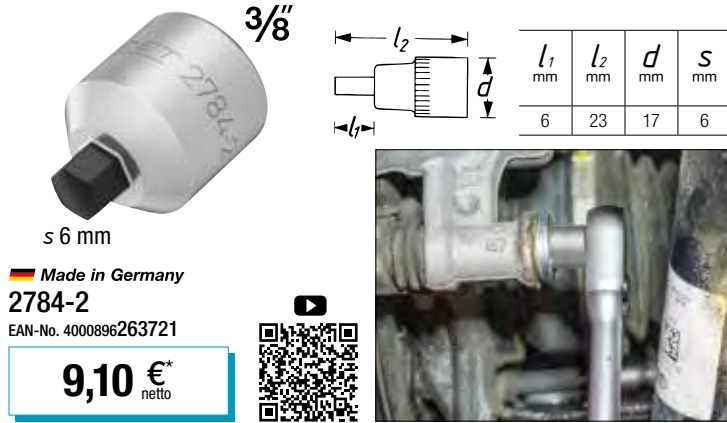

## 3/8" Einspritzleitungsschlüssel Satz

- Sehr schmale Durchmesser s 17 mm nur  $\varnothing$  23 mm, s 18 mm nur  $\varnothing$  24.4 mm
- Betätigung der Überwurfmutter an der Hochdruckleitung am Einspritzventil des Common Rail Einspritzsystems
- Fachgerechte Betätigung der Einspritzleitungsverschraubung
- Auch geeignet um andere Leitungsverschraubungen mit s 17 oder s 18 mm zu betätigen

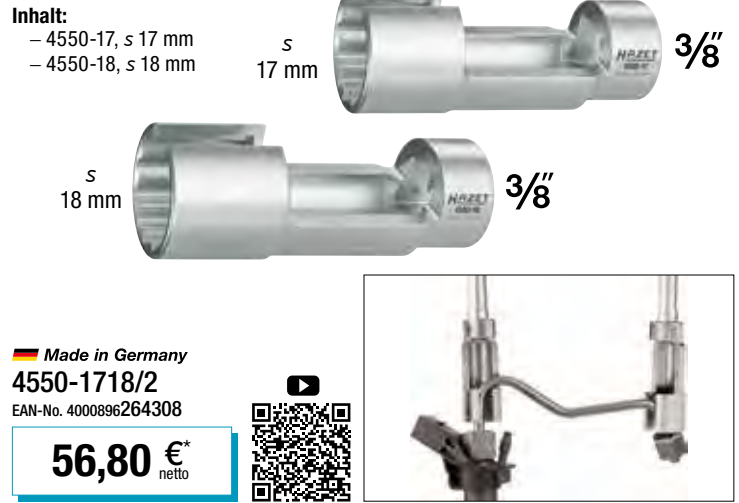

## Sicherungsring-Zangen Satz

- Fachgerechtes, zentriertes Einsetzen des Sicherungsrings, z.B. bei der Montage des Gelenks auf der Antriebswelle
- Einfache, beschädigungsfreie Montage des Antriebswellengelenks: Beschädigung der Verzahnungen von Gelenk und Welle werden bei der Montage des Antriebswellengelenks mit innenliegendem Sicherungsring vermieden
- Einfaches Fixieren der Feststellzange über dem Sicherungsring
- Beim Aufschlagen des Gelenks rutscht die Zange automatisch nach unten
- Für Antriebswellen aller Hersteller
- Einhandbedienung der Zange
- Keine weiteren Hilfswerkzeuge notwendig

- 15-teiliger Satz:**
- Sicherungsring-Zange 1847-12
  - 7 Halbschalen Paare:  $\varnothing$  19 · 21,4 · 22,3–23 · 23,8–24,6 · 26,2–26,9 · 28,5–29,2 · 30 mm

- Anwendungstipp:**
- Passende Halbschalen (Wellendurchmesser) in Zange einsetzen
  - Zange auf Verzahnung mit vormontierten Sicherungsring setzen und spannen
  - Vorpositionierung des Gelenks durch konische Formgebung der Zange ermöglicht einfachere Einführung der Verzahnung ohne Beschädigungen.



Made in Germany

1847-12/15

EAN-No. 4000896221288

**354,- €\*** netto



## Halbschalen Paar

- Einfache, beschädigungsfreie Montage des Antriebswellengelenks an **VW T5 · T6**
- $\varnothing$  32,8 mm



Made in Germany

1847-128/2

EAN-No. 4000896242009

**46,- €\*** netto

## Antriebswellen Demontage / Montage Satz

- Trennen des Antriebswellengelenks und Einziehen der Welle durch die Radnabe mit nur einem Werkzeug
- Trennung des Antriebswellengelenks von der Welle, mit Hilfe der Hülsen oder Spindel in Verbindung mit z.B. HAZET Schlaghammer 4797-1 (nicht im Lieferumfang enthalten)
- Einziehen der Antriebswelle durch die Radnabe bei den Fahrzeugen, wo die Antriebswelle sehr schwergängig durch die Radnabe ziehbar ist
- Geeignet für alle Fahrzeugmarken
- Für Antriebswellen mit Außen- und Innengewinde

- 12-teiliger Satz:**
- 2 Spindeln (M14, M16) zum Ziehen der Antriebswelle durch Radnabe oder zum Trennen des Gelenks von der Welle bei Gelenken mit Innengewinde
  - 2 Hülsen zum Abstützen auf Radnabe
  - 1 Spindelmutter
  - 7 Gewindehülsen-Adapter:
    - M16 x 1,5 **VAG, MAZDA**
    - M18 x 1,5 **Volvo, SUZUKI, OPEL**
    - M20 x 1,5 **MERCEDES-BENZ, VAG, MITSUBISHI, MAZDA**
    - M22 x 1,5 **FIAT, PSA, BMW, FORD, OPEL, HYUNDAI**
    - M24 x 1,5 **RENAULT, BMW, MERCEDES-BENZ, OPEL, MAZDA, HONDA, VAG**
    - M27 x 1,5 **PSA, BMW, FORD**
    - M30 x 1,5 **MERCEDES-BENZ, PSA, BMW**



**Kompatibel mit Schlag-Ausziehgerät 4797-1**



Made in Germany

4935-11/12

EAN-No. 4000896217434

**354,- €\*** netto





## Stationärer Universal Federspanner Satz

### Innovatives Aufnahme- und Montagekonzept

- Schwenkbar in waagerechte oder senkrechte Arbeitsposition
- HAZET Empfehlung ergonomische Arbeitshöhe: Senkrecht einstellen, waagrecht betätigen
- Beschädigung an Dämpfern und Kopfplatten ausgeschlossen (keine Überlastungsmöglichkeit)
- Einfache, arretier- und fixierbare Federbeinaufnahme

### Hohe Sicherheit

- Durchgängig sichere Aufnahme der Kopfplatten
- Gewindebeschädigung der Kolbenstange ausgeschlossen
- Permanente Fixierung der Feder während des gesamten Arbeitsvorgangs

### Investitions-Sicherheit – Nutzung vorhandener

#### Komponenten SYSTEM 4900

- Vorhandene Grundgeräte 4900-2 A und alle Spannplatten des Systems 4900 einsetzbar

- Einsatz zukünftiger Anwendungen gesichert

### Dokumentationsfähigkeit durch Skalierung

- Deutliche Zeitersparnis im Wiederholungsfall
- Feste Fixierung erübrigt Neueinstellung bei gleichem Federbein (links/ rechts)

### 4-teilig, Inhalt:

- Sicherheits Federspanner Grundgerät 4900-2A
- Grundträger 4903-1
- Universal Spannteller, verstellbar 4903-2
- Universal Spannplatte, verstellbar, inklusive Sicherheits-Adapter 4903-3



### 4 Schritte zum Erfolg:

- Federbein auf Spannteller über Greifer und Bremsen fixieren
- Feder mit Universal Spannplatte greifen
- Federspanner mit Umschaltknarre, Akkuschauber oder Druckluft-Ratschenschrauber betätigen
- Dämpfer lastfrei demontieren und Neuen montieren (danach umgekehrte Reihenfolge)

Made in Germany

4903/4

EAN-No. 4000896180561

2.690,- €  
netto



## Sicherheits Federspanner Satz

- Montage und Demontage der Schraubenfeder beim Stoßdämpferwechsel
- Schlagschraubertauglich
- Einsetzbar bei circa 100 verschiedenen Fahrzeugtypen
- Geschlossenes System – Wartungsfrei
- Variables System durch schnell auswechselbare Spannplatten-Paare
- Schraubstock-Klemmleiste
- Maximaler Spannweg: 309 mm

### 5-teilig, Inhalt:

- Grundträger 4900-2A
- 2 Spannplatten 4900-11
- 2 Spannplatten 4900-12

Made in Germany

4900-2A/5

EAN-No. 4000896086054

1.121,- €  
netto



Anwendungs-berater



## Universal Innenfederspanner Satz

- Montage und Demontage der Schraubenfeder an der Hinterachse
- Pendel-Sechskant-Kopf für gleichmäßige Kraftverteilung mit integriertem Verdrehschutz für obere Spannplatten
- Einseitiges Gegenhalten der Spindel durch oben angebrachten Sechskant, z.B. mit Ring-Maulschlüssel HAZET 600 N-13 möglich
- Aus- und Einbau von Federn mit kleinem Windungsabstand, z.B. beim MINI Cooper S (dritte Generation), VW Passat (B8)
- Verlängerung des Spannwegs auf 120 mm sowie Erhöhung der maximalen Belastung für steigende Fahrzeuggewichte (E- und Hybridfahrzeuge) für ein sicheres Arbeiten bis 31.000 N → Geprüft mit mindestens vierfacher Sicherheit gegen Bruch (GS-Zeichen geprüfte Sicherheit)
- 17° Schwenkwinkel der Spannplatten gewährleistet nun die Demontage von C-förmigen (gebogenen) Federn, z.B. beim AUDI A4 (B9), VW Golf 7
- Innen- und Außenführung der Spannplatten verhindert Herausrutschen der Feder
- Alle Spannplatten inklusive mehrfach verwendbaren, auswechselbaren Kunststoff-Schutzauflagen

### 6-teiliger Satz, Inhalt:

- 1 Innenfederspanner 4904-1
- 1 Spannplatte 4904-10 · Spannweite 64 – 115 mm
- 1 Spannplatte 4904-11 · Spannweite 64 – 115 mm
- 1 Spannplatte 4904-12 · Spannweite 79,5 – 133 mm
- 1 Spannplatte 4904-13 · Spannweite 79,5 – 133 mm
- 1 Rohr-Doppelsteckschlüssel 4902-224 · s 24 mm



Made in Germany

4904/6

EAN-No. 4000896238897

473,- €  
netto



Nur 202 mm kurz!

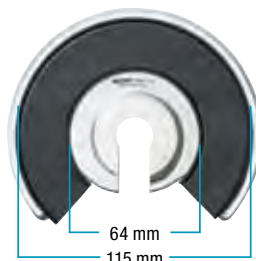

Universell einsetzbar an nahezu allen PKW's!



### Highlights:

- Ein-Mann Bedienung
- Entfallen zeitaufwändiger Arbeiten bei den meisten Feder-Demontagen:
  - Ausbau von Achsteilen überflüssig
  - Achsvermessung nicht mehr notwendig
  - Demontage und Montage in jeweils wenigen Minuten pro Seite
- Fazit: Kompakte Bauweise ermöglicht den Federwechsel mit erheblicher Zeitersparnis

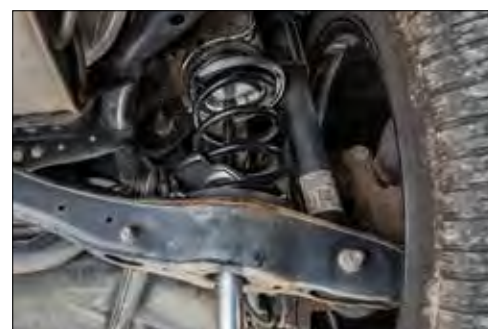

## Abstützvorrichtung

- Verhindert unerwünschtes Hochziehen des Fahrwerks während des Federspannprozesses
- Universell einsetzbar an fast allen Fahrzeugen – Hilfreich an Fahrzeugen mit Mehrlenker-Achse
- Schutzauflagen verhindern Beschädigung der Fahrzeugteile
- Erleichtert Ausbau der Hinterachsfedern
- Sicherheit: Sichtkette erinnert an Ausbau des Werkzeugs
- Verwendung in Verbindung mit Universal Innenfederspanner Satz 4904/6
- Spannbereich: 80 – 127 mm
- Druckstück-Durchmesser: 30 mm
- Länge der Kette: 750 mm

Ergänzung zu 4904/6

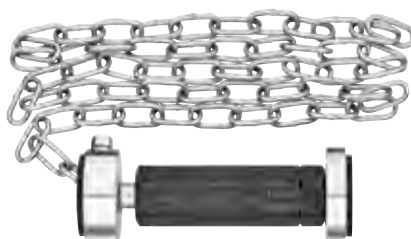

Made in Germany

4912-6

EAN-No. 4000896238835

44,90 €  
netto





## Universal Spreizer

- Universeller Einsatz durch großen Sprezbereich 5 – 11.5 mm
- Aufweiten von Federbein- und Tragelenkaufnahmen (zur Trennung des Federbeins vom Radlagergehäuse)
- Optimierte Endanschläge mit Sichtfenster
- Antrieb mit 1/4" Aufnahme zur Überlastsicherung
- Robuste, verstärkte Ausführung
- Kompakte Bauweise
- Für Handbetätigung
- Maße: L 60 x H 30 x T 24 mm



Großer Sprezbereich 5 – 11.5 mm

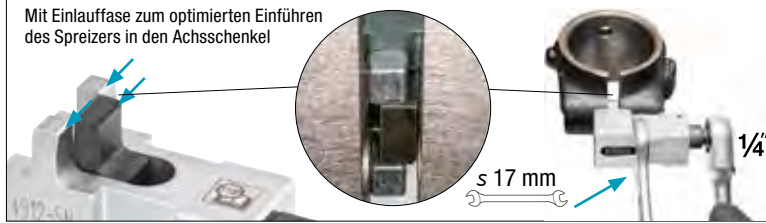

Made in Germany  
4912-5N  
EAN-No. 4000896249312

55,- €  
netto



## 1/2" Spezial Schraubendreher-Steckschlüsseinsatz Satz

- Betätigung der Radlagerverschraubung im Aluminium-Gehäuse bei **AUDI** und **VW** Fahrzeugen sowie **SEAT** und **SKODA**
- Ermöglicht Lösen der Radlagerverschraubung ohne Ausbau der Antriebswelle und Kugelgelenk – Zeitersparnis: ca. 35 Min.
- Verjüngung am Schaft ermöglicht das Vorbeikommen am Antriebswellengelenk
- Ideal für beengte Bauräumverhältnisse
- Klinge mit TiN-Beschichtung
- 2 Längen verfügbar für 4-Lenker Achse und McPherson Federbeine
- Abtrieb: Innen Vielzahn Profil XZN M12
- Für Handbetätigung

125 1/2"

2



$l_1$ mm	$l_2$ mm	$d$ mm
41	74	23

Kurze Ausführung



TiN

Made in Germany  
2584-12/2  
EAN-No. 4000896252640

50,40 €  
netto

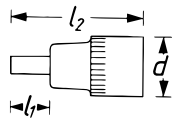

$l_1$ mm	$l_2$ mm	$d$ mm
81	114	23

Lange Ausführung



## 3/8" Antriebswellen Schraubendreher-Steckschlüsseinsatz

- Betätigung der Steckwelle bei **AUDI** und **VW** Fahrzeugen sowie **SEAT** und **SKODA**
- Lösen und Festziehen der Befestigungsschrauben am Hitzeschutzblech beim Ausbau der Antriebswelle
- Universell einzusetzen bei tiefliegenden Verschraubungen
- Auch bei Getriebeinstandsetzung verwendbar
- Drehmomentgesteuerter Schraubanzug z.B. mit HAZET 5110-3CT möglich (Herstellerangaben beachten)
- Extralange Ausführung
- Abtrieb: Innen Sechskant Profil
- Für Handbetätigung

10 3/8"



Made in Germany  
2584LG-1A  
EAN-No. 4000896252817

23,30 €  
netto

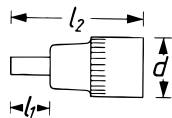

$l_1$ mm	$l_2$ mm	$d$ mm
332	359	19

## Betätigungswerkzeug für Befestigungsmutter am Federbein, MERCEDES-BENZ

- Optimal abgestimmtes Betätigungswerkzeug (Platzverhältnisse, Löse- und Anzugsmomente). Angaben des Fahrzeugherstellers beachten
- Betätigung der Befestigungsmutter des Federbeins am **MERCEDES-BENZ** Sprinter Typ 910 (mit Frontantrieb) ab Bj. 2018 →, sowie E-Sprinter ab Bj. 2020 →
- Abtrieb: s 106 mm
- Außendurchmesser: 151 mm
- Höhe: 49 mm

125 1/2"



Made in Germany  
2710-105  
EAN-No. 4000896262946

48,90 €  
netto

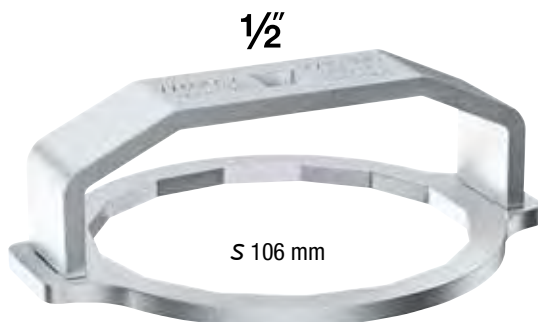





Edelstahl-Arbeitsfläche  
EDELSTAHL®  
Rostfrei

Assistant®

Über 30% mehr Schubladentiefe!



Das Werkzeug

619

179NXXL-8D/619

EAN-No. 4000896245185

8.690,- €  
netto

179NXXL-8D inkl.:

- ▶ 616 Profi-Werkzeugen
- ▶ Seitliche Tür und Steckdosenleiste
- ▶ Inklusive HiPer 1/4", 3/8", 1/2"

Made in Germany

179NXXL-8D/3

1/2++ 1/2++



Sortiment



163D-1/148N

6.3 1/4 6.3 1/4 12 1/2 12 1/2 6.3 1/4 6.3 1/4



163D-2/103

10 3/8 10 3/8

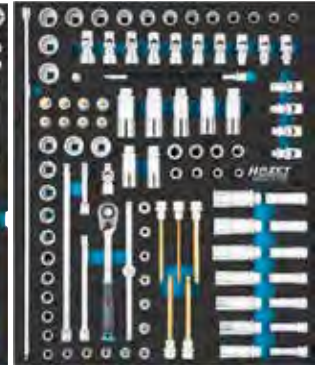

163D-10/30

s 5x5.5 - 34x36 mm  
s 6x7 - 36x41 mm



163D-9/42

s 8 - 32 mm  
s 5.5 - 32 mm



163D-3/94

6.3 1/4 12 1/2 1/4



163D-4/44

12 1/2 1/2



163D-7/24N



163D-6/53N



163D-5/24

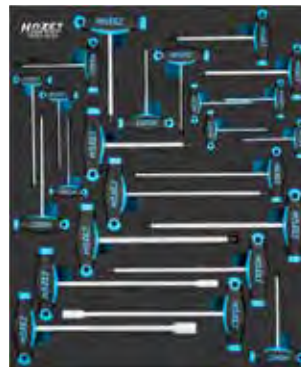

163D-12/30



163D-11/11



163D-8/13



Ihr HAZET-Fachhändler

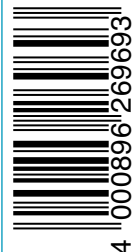
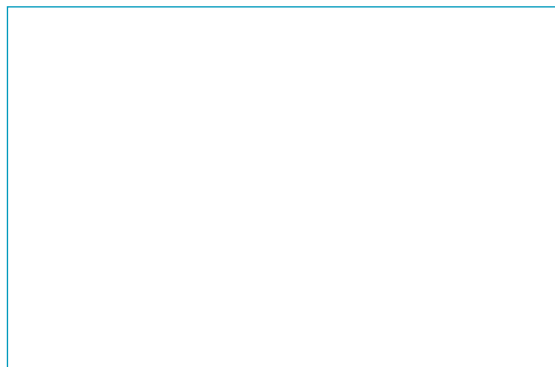

4 000896 269693

SWW25/DE/EUR | 02.25/90./JK/MD

Copyright 2025 ©

HAZET-WERK Hermann Zerver GmbH & Co. KG

Güldenwerther Bahnhofstraße 25 - 29,

D-42857 Remscheid, Germany

\* Unverbindlich empfohlene Aktionspreise zzgl. MwSt. - Preisgültigkeit ab 01.03.2025 bis spätestens 28.02.2026. Preisänderungen vor 28.02.2026 bei gestiegenen Einstands- oder Produktionskosten vorbehalten - Irrtümer vorbehalten. Keine Haftung für Druckfehler! Technische Änderungen und Irrtümer vorbehalten, Abbildungen können aus Darstellungsgründen vom Original abweichen und sind daher unverbindlich © 2025